

GERDA[®]

PRODUCENT DRZWI KLASY PREMIUM

DRZWI
DO
MIESZKAŃ

STAR 60
PREMIUM 60
COMFORT 60



SYNONIM BEZPIECZEŃSTWA

KOMFORT AKUSTYCZNY

NAJWYŻSZE STANDARDY JAKOŚCI

EDYCJA 2.2024



Drzwi



Nasze rozwiązania ościeżnic i skrzydeł drzwiowych doskonale sprawdzają się nawet w najbardziej wymagających obiektach. Oferowane przez nas drzwi panelowe i metalowe mogą poszczycić się ponadprzeciętną trwałością, funkcjonalnością (np.: możliwością łatwego demontażu i wymiany panela drzwiowego) oraz swobodą aranżacji.

Bramy



Wszystkie oferowane przez nas bramy garażowe są zgodne z europejskimi standardami. Bramy GERDA są wyposażone w kompletny system zabezpieczeń, bez jakichkolwiek dopłat.

Seria bram Trend to ekonomiczne, ale trwałe i funkcjonalne rozwiązanie, świetnie sprawdzające się w obiektach deweloperskich.

Bramy z linii Prestige i Prestige Plus gwarantują bardzo dobrą izolację termiczną, między innymi dzięki zastosowaniu ciepłych paneli o grubości 45 mm. Będą doskonałe dla budynków o wysokich wymogach energooszczędności.

Zamki i okucia



Bezpieczeństwo przede wszystkim.

Wysoką odporność na włamania uzyskujemy dzięki wewnętrznym odlewom lub płytkom stalowym poddawanych obróbce cieplnej. Hartowana osłona wkładki bębnekowej zabezpiecza ją przed wyrwaniem i uniemożliwia jej przewiercenie.

System klucza generalnego, czyli MASTER KEY to rozwiązanie dedykowane obiektom użytkowym. Przy pomocy jednego klucza można otworzyć określoną liczbę zamknięć. Dzięki temu komunikacja wewnątrz obiektu jest prosta i szybka, a zarządzanie dostęпами do stref i pomieszczeń niezwykle komfortowe.

Stolarka aluminiowa



GERDA to również stolarka aluminiowa. Realizujemy ścianki działowe, drzwi, okna, witryny oraz przestrzenne zabudowy wewnętrzne i zewnętrzne, także w wersji przeciwpożarowej i dymoszczelnej oraz o podwyższonej odporności na włamanie.

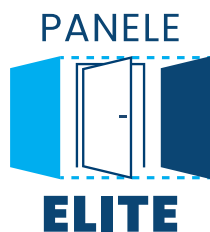

Zmiana koloru skrzydła drzwi? To łatwe jak raz, dwa, trzy...!

Drzwi panelowe doskonale sprawdzają się jako drzwi do mieszkań, gdy chcemy nadać im zróżnicowany charakter wizualny. Łatwy sposób mocowania pozwala na szybki demontaż i wymianę w przypadku uszkodzenia lub zmiany aranżacji, bez konieczności kosztownej wymiany całych drzwi. Panele ELITE mocowane są do stalowego skrzydła, zapewniając dodatkową wytrzymałość i sztywność. Na życzenie klienta panele od strony zewnętrznej i wewnętrznej mogą różnić się kolorem. Panele stanowią także dodatkową ochronę cieplną i akustyczną.



Bezpieczeństwo przede wszystkim

Wszystkie nasze drzwi posiadają wzmocnioną konstrukcję, z rozwiązaniami utrudniającymi ich sforsowanie. Mają również antywłamaniowe wkładki, z których słynie marka Gerda. Aby potwierdzić antywłamaniowe parametry, drzwi przechodzą specjalistyczne testy i badania uzyskując odpowiednio klasę RC4, RC3 i RC2 udokumentowaną certyfikatem. Aktualne atesty i certyfikaty dostępne są do pobrania ze strony www.gerda.pl.



Odpoczynek w błogiej ciszy

Przy zakupie drzwi do mieszkania warto zwrócić uwagę na komfort akustyczny, aby jak najmniej hałasów z zewnątrz dobiegało do naszego mieszkania, a także jak najmniej dźwięków z mieszkania wydostawało się na klatkę schodową. Im wyższy jest współczynnik izolacyjności akustycznej wyrażony w dB (decybelach), tym lepszą barierą dźwiękową są nasze drzwi. Drzwi do mieszkań Gerda, które uzyskują współczynnik o wartości nawet 42 dB, są w stanie zredukować hałas o natężeniu 80 dB nawet do poziomu cichej rozmowy.



Ochrona przeciwpożarowa i dymoszczelność

Pakiet przeciwpożarowy dostępny w rodzinie drzwi PREMIUM 60, ma za zadanie powstrzymać rozprzestrzenianie się ognia i dymu na wypadek pożaru. Produkty o wspomnianych właściwościach oznacza się symbolem EI, gdzie E odpowiada za szczelność ogniową, a I wyraża izolacyjność ogniową. Drzwi Gerda posiadają odpowiednio parametr EI30, EI45 i EI60, co oznacza ochronę przez 30, 45 i 60 minut. Daje to gwarancję, że płomień przez ten czas nie przejdzie na drugą stronę drzwi, dodatkowo chroniąc przed rozprzestrzenianiem się pożaru.



Izolacyjność termiczna

Jako nieliczni badamy także przenikalność termiczną drzwi do mieszkań. Zarówno drzwi z serii PREMIUM 60 jak i COMFORT 60 mają współczynnik przenikania na niskim poziomie $UD=1,3 \text{ W/m}^2\text{K}$. Drzwi chronią mieszkanie przed wnikaniem zimna z klatki schodowej zimą i gorąca latem. Wpływa to korzystnie na wysokość rachunków za ogrzewanie i klimatyzację, budując w realny sposób oszczędności w domowym budżecie.



Gerda to spokój na lata

Gerda zapewnia 3-letnią gwarancję na produkt przy spełnieniu zaledwie kilku wymagań. Wystarczy zarejestrować produkt na stronie www.gerda.pl, udokumentować na karcie gwarancyjnej montaż wykonany przez certyfikowanego montażystę oraz jeden raz w czasie od 18 do 24 miesiąca wykonać profesjonalny przegląd i regulację drzwi udokumentowane na karcie gwarancyjnej. Standardowa gwarancja wynosi 24 miesiące.

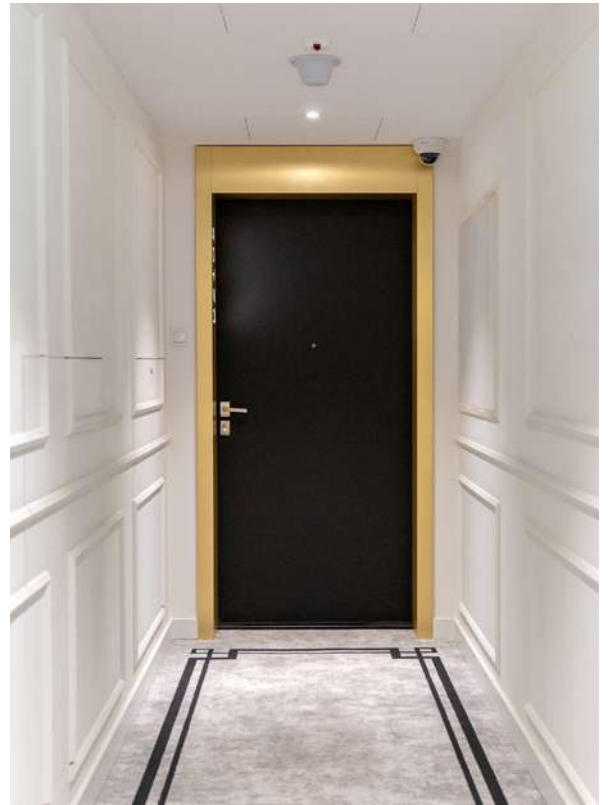

tedee PRO

powered by GERDA®

ZMIŃ SWÓJ SMARTFON W INTELIGENTNY ZAMEK DO DRZWI



Otwieraj drzwi smartfonem

Otwieraj i zamykaj drzwi oraz sprawdzaj status zamka z dowolnego miejsca na świecie. Dzięki funkcji automatycznego otwierania nie musisz wyjmować smartfona z kieszeni czy torebki. Zamek sam wykryje Twoją obecność i wpuści Cię do domu. W analogiczny sposób możesz korzystać z funkcji samozamykania.

Wydadzaj akumulator

Inżynierowie Gerdy przy współpracy z Instytutem Badawczym z Korei Południowej opracowali dedykowany i bardzo wydajny akumulator o niewielkich rozmiarach. Bateria zapewnia mechanizmowi prąd na pół roku pracy. Gdy jednak zajdzie potrzeba ładowania, zamek sam Cię o tym poinformuje, baterię naładujesz w jedną noc.

Gwarancja bezpieczeństwa

Mechanizm napędzający zamek, to innowacyjna i opatentowana konstrukcja opracowana przez inżynierów Gerdy. Oprogramowanie stworzyli eksperci IoT z firmy tedee. Dzięki intuicyjnej aplikacji możesz monitorować kto i kiedy zamykał lub otwierał drzwi oraz przyznawać zdalnie wirtualne klucze.

ZESTAW

cena netto PLN

tedee PRO SMARTLOCK + tedee BRIDGE + WKŁADKI W KLASIE 6

2030



Wkładka w klasie 6, w zestawie

- ✓ Antywłamaniowa wkładka bębnowa. Nowa konstrukcja wkładki z zabezpieczeniem przed otwarciem metodą „bumpingu”, skutecznymi rozwiązaniami chroniącymi przed rozwierceniem.

Zamontuj zamek tedee PRO

- ✓ Wsuń zamek na wkładkę gerda, dopasuj pozycję zamka i zamocuj jednym wkrętem. Ta czynność nie zajmie więcej niż 2 minuty. Sprawdź czy po przekręceniu gałki wysuwają się rygle.

Zainstaluj aplikację na smartfonie

- ✓ Pobierz aplikację tedee z Apple Store lub Google Play. Zarejestruj się i włącz bluetooth, usługę lokalizacji i dostęp do internetu. Dodaj zamek i wprowadź kod aktywacyjny.

Podłącz bridge

- ✓ Znajdź wolne gniazdko zasilania, które znajduje się najbliżej zamka tedee i podłącz do niego bridge. Pozwoli ci to na pełną kontrolę zamka przez internet, bez znaczenia gdzie się znajdujesz.



GALA paleta kolorów lakierowanych RAL

Seria lakierów proszkowych w wykonaniu drobno-strukturalnym inspirowana energią i dynamiką miejskiego życia.

Obejmuje śmiałe odcienie szarości, czerwieni i antracytu odzwierciedlając tętniące życiem ulice, budynki i wszędobylskie neonowe światła.

Paleta zawiera 30 kolorów.

Dostępna paleta kolorów lakierowanych RAL znajduje się w konfiguratorze wizualnym oraz w Salonach Sprzedaży.



GALACTICA paleta kolorów lakierowanych metalicznych

Kolejna linia lakierowana proszkowo w wykonaniu drobnostrukturalnym z efektem metalicznym. To połączenie naszego nieba z przestrzenią kosmiczną. Delikatne barwy niebieskie mieszają się tu z zachodzącym słońcem i widokiem gwiazd.

Paleta zawiera 25 kolorów.

Dostępna paleta kolorów lakierowanych metalicznych znajduje się w konfiguratorze wizualnym oraz w Salonach Sprzedaży.

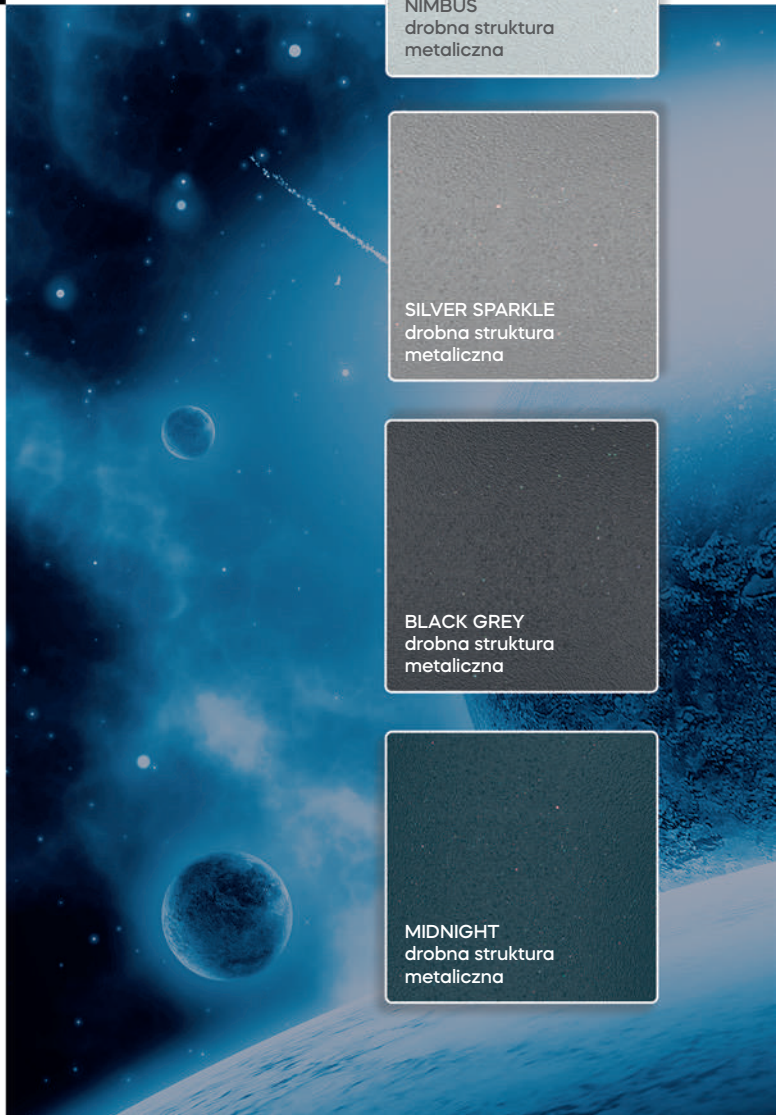

PREMIUM 60 · COMFORT 60



TOLEDO

TŁOCZENIE + GALACTICA MERLOT + INSERT INOX

PREMIUM 60 · COMFORT 60



TOLEDO

TŁOCZENIE + INSERT INOX

PREMIUM 60 · COMFORT 60



TAHOMA

TŁOCZENIE

PREMIUM 60 · COMFORT 60



VICTORIA

TŁOCZENIE

PREMIUM 60 · COMFORT 60



TRENTINO

TŁOCZENIE

PREMIUM 60 · COMFORT 60



BERNO

ELITE 3D

PREMIUM 60 · COMFORT 60



TORONTO
TŁOCZENIE

PREMIUM 60 · COMFORT 60



VANCOUVER
TŁOCZENIE

PREMIUM 60 · COMFORT 60



VERACRUZ
TŁOCZENIE

PREMIUM 60 · COMFORT 60



VISP
ELITE 3D

PREMIUM 60 · COMFORT 60



TRIN
ELITE 3D

PREMIUM 60 · COMFORT 60



OLTEN
ELITE 3D

PREMIUM 60 · COMFORT 60



TOLEDO B

TŁOCZENIE + INSERT BLACK

PREMIUM 60 · COMFORT 60



TOLEDO B

TŁOCZENIE + INSERT BLACK

STAR 60 · PREMIUM 60



RLF B

PAKIET ELITE + INSERT BLACK

STAR 60 · PREMIUM 60 · COMFORT 60



TOKIO 1 B

INSERT BLACK

STAR 60 · PREMIUM 60 · COMFORT 60



TOKIO 2 B

INSERT BLACK

STAR 60 · PREMIUM 60



RHH B

PAKIET ELITE + INSERT BLACK



Wszystkie dotychczasowe jak i nowe wzory drzwi z insertami dostępne są teraz w wersji czarnej – **2020 BLACK**.

STAR 60 · PREMIUM 60 · COMFORT 60



PŁASKIE

STAR 60 · PREMIUM 60



PŁASKIE
PAKIET ELITE

STAR 60 · PREMIUM 60 · COMFORT 60



TOKIO 1
INSERT INOX

STAR 60 · PREMIUM 60



VA3
PAKIET ELITE

STAR 60 · PREMIUM 60



VA4
PAKIET ELITE

COMFORT 60



TOKIO 1
TŁOCZENIE

STAR 60 · PREMIUM 60 · COMFORT 60



TOKIO 2
INSERT INOX

STAR 60 · PREMIUM 60



RLF
PAKIET ELITE + INSERT INOX

STAR 60 · PREMIUM 60



RHH
PAKIET ELITE + INSERT INOX

COMFORT 60



TOKIO 2
TŁOCZENIE

COMFORT 60



TROMSO 1
TŁOCZENIE

COMFORT 60



LONDYN
TŁOCZENIE

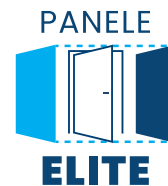

3 lata
GWARANCJI
GERDA®

STAR 60



KLASA ANTYWŁAMANIOWOŚCI

RC4



GRUBOŚĆ SKRZYDŁA
GRUBOŚĆ SKRZYDŁA Z PAKIEM ELITE*

60 mm
70 mm*



WSPÓŁCZYNNIK IZOLACJI AKUSTYCZNEJ

38 dB



WYPEŁNIENIE SKRZYDŁA

BEZFREONOWA PIANA POLIURETANOWA
+ PAKIET WYGŁUSZAJĄCY



ROZMIARY DRZWI

80N · 80 · 90N · 90E · 100E*

* DOPŁATA, WIĘCEJ NA STRONIE 14

Drzwi z serii **STAR 60** to flagowy produkt GERDA. Można powiedzieć "prawdziwa gwiazda" w portfolio marki. Rozwiązania zastosowane w obszarze bezpieczeństwa, zostały dopracowane na przestrzeni ponad 30 lat, wyznaczając standardy drzwi antywłamaniowych jakie znamy dzisiaj. Konstrukcja wewnętrzna skrzydła konsultowana z Wydziałem Kryminalnym Komendy Stołecznej

Policji, a także sprawdzona w licznych testach, nie ma sobie równych jeśli chodzi o odporność na włamanie. Drzwi **STAR 60** to produkt wyjątkowy, w którym zastosowano także najwyższej klasy wkładki, a wśród nich unikatową wkładkę RIM 6000 z kluczem rurkowym o 4 miliardach kombinacji kodu. Wszystkie te cechy czynią **STAR 60** produktem unikatowym na świecie.

RC4

od 3995 zł

CENA NETTO ZA KOMPLET (SKRZYDŁO, PRÓG, OŚCIEŻNICA, SZYLDY Z KLAMKAMI, WKŁADKA ZAMKA GŁÓWNEGO KL. 6, WKŁADKA ZAMKA DODATKOWEGO KL. 5)



UNIKATOWY KLUCZ RURKOWY

Opatentowana wkładka RIM 6000 z kluczem rurkowym o ponad 4 miliardach kombinacji kodu.



WYPEŁNIENIE SKRZYDŁA

Bezfreonowa piana poliuretanowa wraz z płytą dźwiękochłonną zapewniają doskonałe parametry akustyczne.



WEWNĘTRZNA KRATOWNICA

Kratownica z profili stalowych i prętów hartowanych daje drzwiom wyjątkową odporność na sforsowanie.



WIZJER SZEROKOKĄTNY

W standardzie wizjer szerokokątny o bardzo dobrych parametrach optycznych.



3 ZAWIASY TRÓJDZIELNE

Wzmocnione zawiasy trójdzienne z blokadą demontażu i estetycznymi osłonkami.

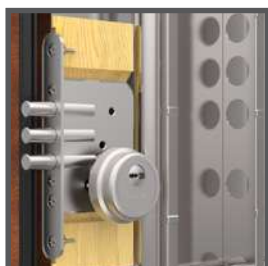

ZAMEK DODATKOWY

Zamek dodatkowy w klasie 6 z wkładką w klasie 5 lub 6.



ZAMEK GŁÓWNY 11 PUNKTÓW RYGLOWANIA

Unikatowy zamek główny w klasie 6, z 11 ruchomymi i pogrubionymi ryglami.



ZAMKI POMOCNICZE

Pomocnicze zamki górny i dolny sterowane zamkiem głównym.



3 RUCHOME RYGLE

Wzmocnione rygle poziome strony zawiasowej sterowane zamkiem głównym.

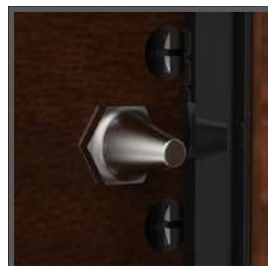

3 STAŁE BOLCE

Stałe bolce przeciwwyważeniowe w metalowych wspornikach.



SZTYWNY ŁAŃCUCH*

Opcjonalne zabezpieczenie przed wtargnięciem przez uchylone drzwi.

DOSTĘPNE OŚCIEŻNICE

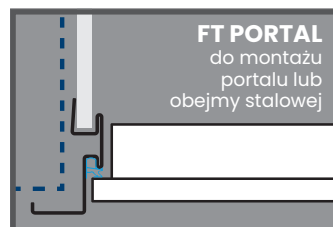
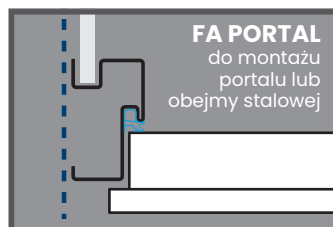
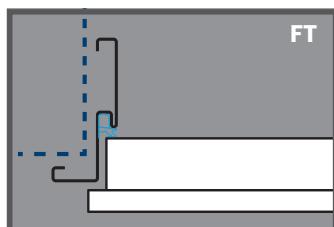
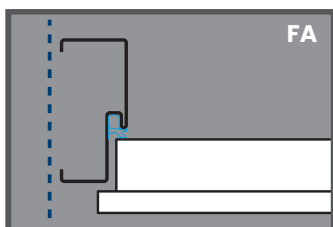

* DOPŁATA, WIĘCEJ NA STRONIE 14



ROZMIAR	80N	80	90N	90E	100E*
MODEL	cena netto PLN**				
W00 PŁASKIE	-	3995			
R00 PŁASKIE	pakiet ELITE	4645			
TML TOKIO 1	1-stronny INSERT INOX	4320			
	2-stronny INSERT INOX	4495			
TMLB TOKIO 1 B	1-stronny INSERT BLACK	4320			
	2-stronny INSERT BLACK	4495			
TMM TOKIO 2	1-stronny INSERT INOX	4320			
	2-stronny INSERT INOX	4495			
MODEL	cena netto PLN**				
TMMB TOKIO 2 B	1-stronny INSERT BLACK	4320			
	2-stronny INSERT BLACK	4495			
RLF RLF	pakiet ELITE + INSERT INOX	4845			
RLFB RLFB	pakiet ELITE + INSERT BLACK	4845			
RHH RHH	pakiet ELITE + INSERT INOX	4845			
RHHB RHHB	pakiet ELITE + INSERT BLACK	4845			
VA3 VA3	pakiet ELITE	4845			
VA4 VA4	pakiet ELITE	4845			

→ DOSTĘPNE MODELE DRZWI NA STRONACH 6-11

WYPOSAŻENIE STANDARDOWE RC4

WSPÓŁCZYNNIK IZOLACJI AKUSTYCZNEJ 38 dB

OŚCIEŻNICA Z USZCZELKĄ

ZAWIASY TRÓJDZIELNE Z OSŁONKAMI W KOLORZE OKUĆ

PRÓG LAMINOWANY Z USZCZELKĄ H=19 mm LUB H=32 mm

KOMPLET OKUĆ Z OCHRONĄ WKŁADKI ZAMKA DODATKOWEGO

WIZJER SZEROKOKĄTNY

SZYLD KLAMKA-KLAMKA: TECHNO

WKŁADKA GŁÓWNA W KLASIE 6

WKŁADKA ZAMKA DODATKOWEGO W KLASIE 5

WKŁADKA GŁÓWNA: 5 x KLUCZE DOCELOWE

WKŁADKA ZAMKA DODATKOWEGO: 5 x KLUCZE DOCELOWE + MONTAŻOWE

GRUBOŚĆ SKRZYDŁA DRZWI 60 mm

DOPŁATY

ceny netto PLN

N DRZWI LAKIEROWANE			
ROZMIAR 100E	350	PALETA GALA	890
DRZWI DWUKOLOROWE, PALETA TERRA	500	PALETA GALACTICA / GALA OPEN	1090
SKRACANIE DRZWI (20, 30, 40, 50, 60, 70 mm)	230	DRZWI DWUKOLOROWE, PALETA GALA	650
GAŁKA-KLAMKA	55	PRÓG INOX Z USZCZELKĄ H=19 mm / H=32 mm	50
WKŁADKA ZAMKA DODATKOWEGO W KLASIE 6	110	PRÓG NORWESKI DREWNIANY Z USZCZELKĄ H=19 mm	50
OPTIC F – WIZJER ELEKTRONICZNY 2,4"	135	PRÓG NORWESKI DREWNIANY Z PŁETWĄ ALUMINIOWĄ I USZCZELKĄ H=28 mm	80
OPTIC M – WIZJER ELEKTRONICZNY 4,3"	370	PRÓG NORWESKI DREWNIANY Z PŁETWĄ DREWNIANĄ I USZCZELKĄ H=35 mm ¹	80
SZTYWNY ŁAŃCUCH (BEZ PAKIETU ELITE) ^{1,2}	270	DRZWI W ZŁOŻENIU ³	75

1 - dla ościeżnic wydłużonych o 6 mm z systemem montażu DPO
2 - dla drzwi metalowych z ościeżnicami z systemem montażu DPO
3 - dla wybranych konfiguracji ościeżnic i progów

PALETA KOLORÓW TERRA

KOLORY DRZWI PŁASKICH, Z INSERTAMI, Z PAKIETEM ELITE (OPASKI DRZWIOWE, SKRZYDŁA DRZWIOWE, PROGI, OŚCIEŻNICE, WYMIENNE PANELE)

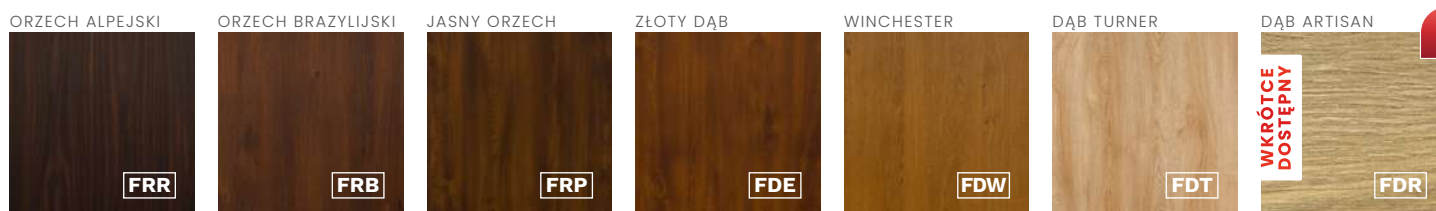

KOLORY INSERTÓW

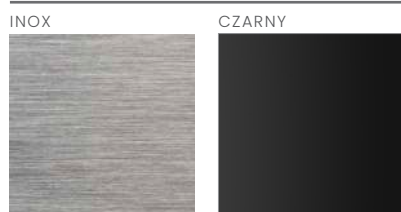

KOLORY DODATKOWE WYMIENNYCH PANELI PAKIETU ELITE*

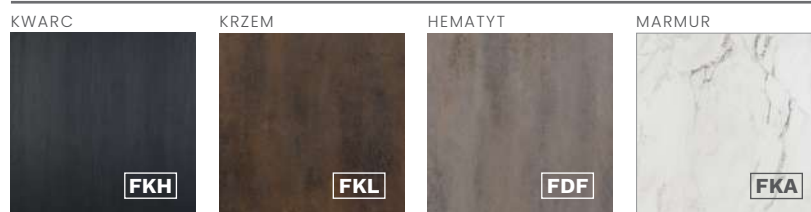

* DOPŁATA

** CENA NETTO ZA KOMPLET (SKRZYDŁO, PRÓG, OŚCIEŻNICA, SZYLDY Z KLAMKAMI, WKŁADKI ZAMKÓW)



PROGI standardowe

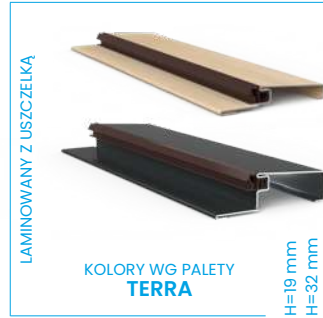

SZYLDY standardowe RC4



PROGI za dopłatą



SZYLDY za dopłatą



KOLORY
BRAŹOWY
JASNOBRAŹOWY
JASNY

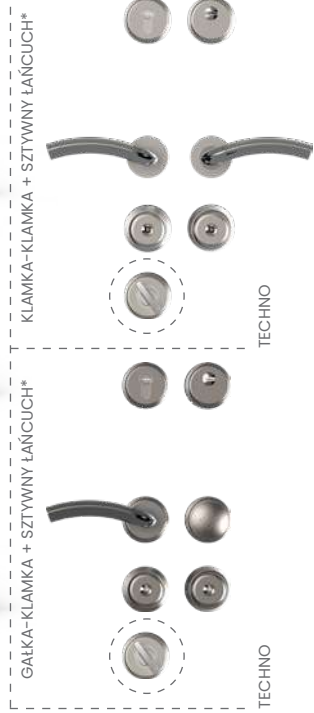
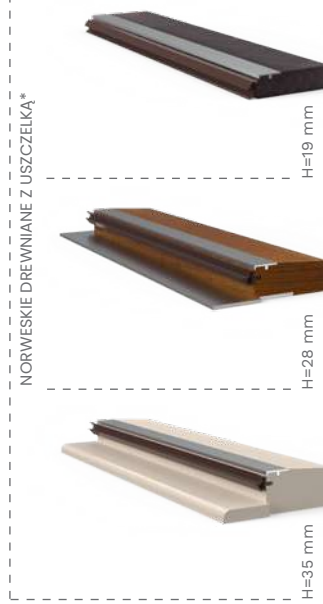

Sztynny łańcuch bez PAKIETU ELITE

PALETA KOLORÓW TERRA

KOLORY DRZWI PŁASKICH, Z INSERTAMI, Z PAKIETEM ELITE (OPASKI DRZWIOWE, SKRZYDŁA DRZWIOWE, PROGI, OŚCIEŻNICE, WYMIENNE PANELE)

JASNY WENGE



BIELONY WENGE

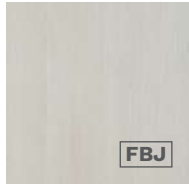

STAŁOWO-SZARY



CIEMNY ANTRACYT

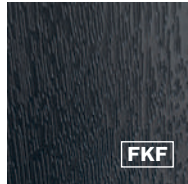

BIAŁY



ANTRACYT



CZARNY



KOLORY DODATKOWE LISTEW I OŚCIEŻNIC PAKIETU ELITE*

SZARY



CIEMNY BRAŹ

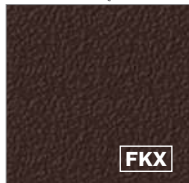

KOLORY OKUĆ TECHNO

NIKIEL SATYNA / CHROM



* DOPŁATA



PANELE
ELITE



3 lata
GWARANCJI
GERDA®

PREMIUM 60



IZOLACJA TERMICZNA DRZWI REFERENCYJNYCH
OTWIERANYCH DO WEWNĄTRZ

1,3 W/m²K**



KLASA ANTYWŁAMANIOWOŚCI

RC2 · RC3* · RC4*



GRUBOŚĆ SKRZYDŁA
GRUBOŚĆ SKRZYDŁA Z PAKIETEM ELITE*

60 mm
70 mm*



WSPÓŁCZYNNIK IZOLACJI AKUSTYCZNEJ

42 dB



WYPEŁNIENIE SKRZYDŁA

SPECJALNY PAKIET WYGŁUSZAJĄCY



KLASA ODPORNOŚCI OGNIOWEJ (P.POŻ)*

EI30^{AB} · EI45^B · EI60^A



KLASA DYMOSZCZELNOŚCI*

S^a
S₂₀₀ (EI30D^{AB} · EI45D^B · EI60D^A)



ROZMIARY DRZWI

80N · 80 · 90N · 90Z · 100E^{C*}

A. EI30 I EI60 DOSTĘPNE W KLASIE RC2 I RC3*
B. EI30 I EI45 DOSTĘPNE W KLASIE RC4*
C. ROZMIAR 100E NIEDOSTĘPNY W KLASIE EI60*

* DOPŁATA, WIĘCEJ NA STRONIE 18
** NIE DOTYCZY DRZWI Z PAKIETEM EI30 / EI45 / EI60

RC2**RC3* · RC4*** **$U_D = 1,3 \text{ W/m}^2\text{K}^{**}$** **od 2745 zł**

CENA NETTO ZA KOMPLET (SKRZYDŁO, PRÓG, OŚCIEŻNICA, SZYLDY Z KLAMKAMI, WKŁADKI ZAMKÓW KLASA 5)

**PIONOWY RYGIEL***

Antywłamaniowy rygiel pionowy sterowany z zamka głównego. Dostępny w pakiecie RC3.

**WYPEŁNIENIE SKRZYDŁA**

Specjalne wypełnienie zapewniające dobry komfort akustyczny.

**HARTOWANE PRĘTY***

Specjalnie opracowana konstrukcja pogrubionego, hartowanego pręta stalowego chroniącego przed włamaniem.

**WIZJER**

W standardzie wizjer szerokokątny o bardzo dobrych parametrach optycznych.

**3 ZAWIASY 3D**

Zawiasy (z osłonkami) regulowane w 3 płaszczyznach bez konieczności demontowania skrzydła.

**ZAMEK DODATKOWY**

Zamek dodatkowy górny z wkładką antywłamaniową w klasie 5 lub 6.

**ZAMEK GŁÓWNY**

Zamek główny w klasie 7 ze wzmocnioną konstrukcją rygli z wkładką antywłamaniową w klasie 5 lub 6.

**ZAMKI POMOCNICZE***

Zamki pomocnicze: dolny i górny, z systemem podwójnych rygli sterowanych z zamka głównego. Dostępne w pakiecie RC3 (dolny, 1 sztuka) i RC4 (3 sztuki).

EI30D* · EI45D* · EI60D*

Drzwi PREMIUM 60 oferowane są również z pakietem przeciwpożarowym i w klasie dymoszczelności S_{200} .

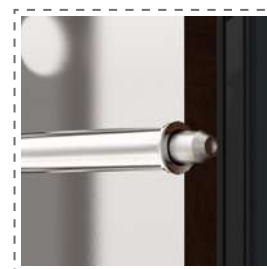
**2 RUCHOME RYGLE***

Wzmocnione rygle poziome strony zawiasowej sterowane z zamka głównego. Dostępne w klasie RC4.

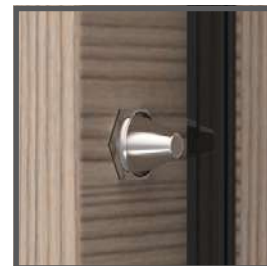
**2 STAŁE BOLCE**

Stałe bolce przeciwwyważeniowe montowane od strony zawiasów.

**SYSTEM JEDNEGO KLUCZA**

Ujednolicone wkładki zamków można otwierać jednym kluczem.

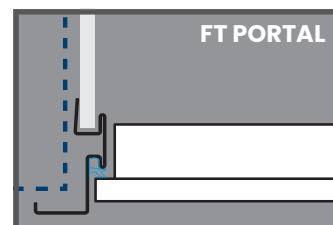
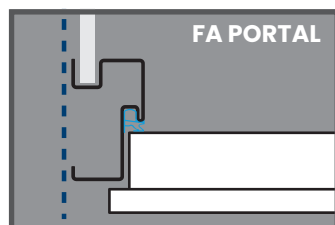
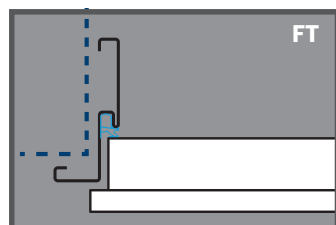
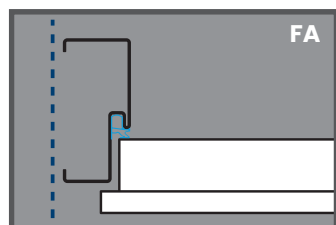
DOSTĘPNE OŚCIEŻNICE

* DOPŁATA, WIĘCEJ NA STRONIE 18

** NIE DOTYCZY DRZWI Z PAKIETEM EI30 / EI45 / EI60



KOLOR
FEJ



KOLOR
FBJ

ROZMIAR	80N	80	90N	90Z	100E*
MODEL	cena netto PLN**				
W00 PŁASKIE	-	2745			
R00 PŁASKIE	pakiet ELITE 3395				
TML TOKIO 1	1-stronny INSERT INOX	3070			
	2-stronny INSERT INOX	3245			
TMLB TOKIO 1 B	1-stronny INSERT BLACK	3070			
	2-stronny INSERT BLACK	3245			
TMM TOKIO 2	1-stronny INSERT INOX	3070			
	2-stronny INSERT INOX	3245			
TMMB TOKIO 2 B	1-stronny INSERT BLACK	3070			
	2-stronny INSERT BLACK	3245			
RLF RLF	pakiet ELITE + INSERT INOX 3595				
RLFb RLFb	pakiet ELITE + INSERT BLACK 3595				
RHH RHH	pakiet ELITE + INSERT INOX 3595				
RHHb RHHb	pakiet ELITE + INSERT BLACK 3595				
VA3 VA3	pakiet ELITE 3595				
VA4 VA4	pakiet ELITE 3595				
TAH TAHOMA	1-stronnie tłoczony	3045			
	2-stronnie tłoczony	3245			
TOL TOLEDO	1-stronnie tłoczony + INOX	3145			
	2-stronnie tłoczony + INOX	3345			

MODEL	cena netto PLN**	
TOLB TOLEDO B	1-stronnie tłoczony + BLACK	3145
	2-stronnie tłoczony + BLACK	3345
TOR TORONTO	1-stronnie tłoczony	3045
	2-stronnie tłoczony	3245
VAN VANCOUVER	1-stronnie tłoczony	3045
	2-stronnie tłoczony	3245
VER VERACRUZ	1-stronnie tłoczony	3045
	2-stronnie tłoczony	3245
VIC VICTORIA	1-stronnie tłoczony	3045
	2-stronnie tłoczony	3245
TRE TRENTINO	1-stronnie tłoczony	3045
	2-stronnie tłoczony	3245
ELE BERNO	1-stronny ELITE 3D	3445
	2-stronny ELITE 3D	4045
ELC VISP	1-stronny ELITE 3D	3445
	2-stronny ELITE 3D	4045
ELD TRIN	1-stronny ELITE 3D	3445
	2-stronny ELITE 3D	4045
ELB OLTEN	1-stronny ELITE 3D	3445
	2-stronny ELITE 3D	4045

→ DOSTĘPNE MODELE DRZWI NA STRONACH 6-11

WYPOSAŻENIE STANDARDOWE RC2

WSPÓŁCZYNNIK IZOLACJI AKUSTYCZNEJ 42 dB	WIZJER SZEROKOKĄTNY
WSPÓŁCZYNNIK IZOLACJI TERMICZNEJ 1,3 W/m ² K	SZYLDY KLAMKA-KLAMKA: PRAGA, BERGEN, BLOK LUB OSLO
OŚCIEŻNICA Z USZCZELKĄ	WKŁADKI W KLASIE 5
ZAWIASY REGULOWANE 3D Z OSŁONKAMI W KOLORZE OKUĆ	WKŁADKI W SYSTEMIE JEDNEGO KLUCZA
PRÓG LAMINOWANY Z USZCZELKĄ H=19 mm / H=32 mm	5 x KLUCZE DOCELOWE + MONTAŻOWE
KOMPLET OKUĆ Z OCHRONĄ WKŁADKI GŁÓWNEJ	GRUBOŚĆ SKRZYDŁA DRZWI 60 mm

DOPLĄTY

	ceny netto PLN	
N DRZWI LAKIEROWANE	PALETA GALA	890
PAKIET RC3 Z SZYLDAMI BERGEN LUB BLOK	PALETA GALACTICA / GALA OPEN	1090
PAKIET RC3 Z SZYLDAMI PRAGA	DRZWI DWUKOLOROWE, PALETA GALA	650
PAKIET RC4 Z SZYLDAMI BERGEN LUB BLOK	PRÓG INOX Z USZCZELKĄ H=19 mm	50
PAKIET P.POŻ. + DYMOSZCZELNOŚĆ S _{ca} , S ₂₀₀ Z SAMOZAMYKACZEM ZINTEGROWANYM	PRÓG INOX Z USZCZELKĄ H=32 mm	50
EI30 - PRÓG OPADAJĄCY ⁷	PRÓG NORWESKI DREWNIANY Z USZCZELKĄ H=19 mm	50
OPTIC F - WIZJER ELEKTRONICZNY 2,4"	PRÓG NORWESKI DREWNIANY Z PŁETWĄ ALUMINIOWĄ I USZCZELKĄ H=28 mm	80
OPTIC M - WIZJER ELEKTRONICZNY 4,3"	PRÓG NORWESKI DREWNIANY Z PŁETWĄ DREWNIANĄ I USZCZELKĄ H=35 mm ¹	80
DRZWI DWUKOLOROWE, PALETA TERRA	ROZMIAR 100E	350
SKRACANIE DRZWI (20, 30, 40 ³ , 50, 60 ³ , 70, 100 mm) ⁴	SZTYWNY ŁAŃCUCH (NIEDOSTĘPNY DLA: RC4, P.POŻ. I ELITE) ^{1,2}	270
PRZYGOTOWANIE POD ZAMKI HOTELOWE ⁸	KONTAKTRON WBUDOWANY	120
GAŁKA-KLAMKA	SZYLD GÓRNY Z OCHRONĄ WKŁADKI (STANDARD W P.POŻ.)	35
DRZWI W ZŁOŻENIU ⁵	DRZWI PODWYŻSZONE O 100 mm ⁶	390
WKŁADKI W KLASIE 6 W SYSTEMIE JEDNEGO KLUCZA (W PAKIECIE RC4 BEZ DOPLĄT)	PREMIUM 60 (RC2, RC3) +EI30	390
	PREMIUM 60X (RC2, RC3) +EI30	2030
	ZESTAW tedee PRO	2030

1 - dla ościeżnic wydłużonych o 6 mm z systemem montażu DPO
 2 - dla ościeżnic z systemem montażu DPO, drzwi metalowe
 3 - nie dotyczy drzwi P.POŻ.
 4 - w pakiecie RC4 skracanie w zakresie 20, 35 mm

5 - dla wybranych konfiguracji ościeżnic i progów
 6 - nie dotyczy drzwi dymoszczelnych
 7 - w połączeniu z progami stałym
 8 - na zamówienie specjalne

PALETA KOLORÓW TERRA

KOLORY DRZWI PŁASKICH, TŁOCZONYCH I Z INSERTAMI, Z PAKIETEM ELITE (OPASKI DRZWIOWE, SKRZYDŁA DRZWIOWE, PROGI, OŚCIEŻNICE, WYMIENNE PANELE)

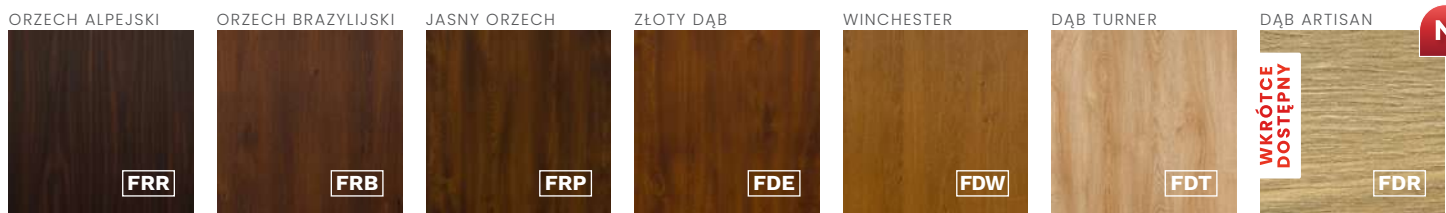

KOLORY INSERTÓW

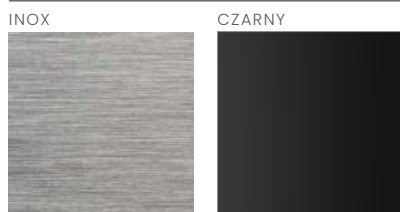

KOLORY DODATKOWE WYMIENNYCH PANELI PAKIETU ELITE*

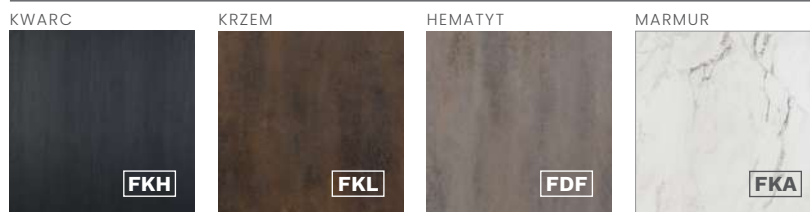

* DOPLĄTA

** CENA NETTO ZA KOMPLET (SKRZYDŁO, PRÓG, OŚCIEŻNICA, SZYLDY Z KLAMKAMI, WKŁADKI ZAMKÓW)



PROGI standardowe



PROGI za dopłatą

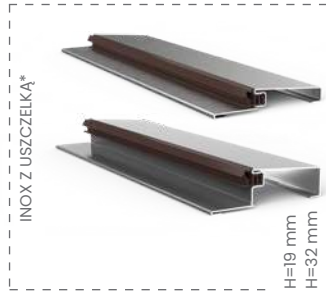

KOLORY
BRĄZOWY
JASNOBRĄZOWY
JASNY



SZYLDY za dopłatą



SZYLDY standardowe

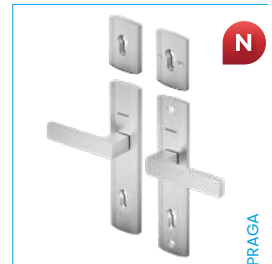

Szyld OSLO niedostępny dla pakietu P.POŻ.

PALETA KOLORÓW TERRA

KOLORY DRZWI PŁASKICH, TŁOCZONYCH I Z INSERTAMI, Z PAKIETEM ELITE (OPASKI DRZWIOWE, SKRZYDŁA DRZWIOWE, PROGI, OŚCIEŻNICE, WYMIENNE PANELE)

JASNY WENGE



BIELONY WENGE

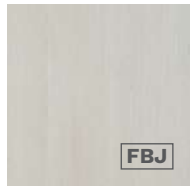

STAŁOWO-SZARY



CIEMNY ANTRACYT

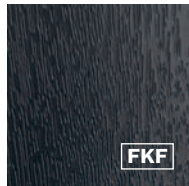

BIAŁY



ANTRACYT



CZARNY



KOLORY DODATKOWE LISTEW I OŚCIEŻNIC PAKIETU ELITE*

SZARY



CIEMNY BRĄZ

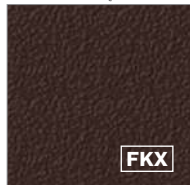

KOLORY OKUĆ: PRAGA, BERGEN I BLOK

ANODA PLATYNA



ANODA SREBRNA



ANODA CZARNA



KOLORY OKUĆ OSLO

NIKIEL SATYNA

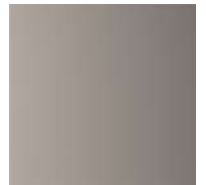

* DOPŁATA



3 lata
GWARANCJI
GERDA®



COMFORT 60



IZOLACJA TERMICZNA DRZWI REFERENCYJNYCH OTWIERANYCH DO WEWNĄTRZ

1,3 W/m²K



KLASA ANTYWŁAMANIOWOŚCI

RC2 · RC3*



GRUBOŚĆ SKRZYDŁA

60 mm



WSPÓŁCZYNNIK IZOLACJI AKUSTYCZNEJ

30 dB · 33 dB*



WYPEŁNIENIE SKRZYDŁA

PAKIET WYGŁUSZAJĄCY



ROZMIARY DRZWI

80N · 80 · 90N · 90Z · 100E^{c*}

* DOPŁATA, WIĘCEJ NA STRONIE 22

RC2

RC3*

 $U_d = 1,3 \text{ W/m}^2\text{K}$

od 2289 zł

CENA NETTO ZA KOMPLET (SKRZYDŁO, PRÓG, OŚCIEŻNICA, SZYLDY Z KLAMKAMI, WKŁADKI ZAMKÓW KLASA 5)

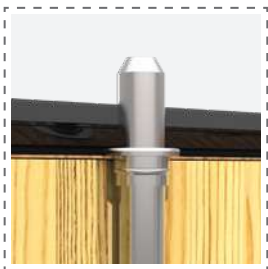
**PIONOWY RYGIEL***

Antywłamaniowy rygiel pionowy sterowany z zamka głównego. Dostępny w pakiecie RC3.

**WYPEŁNIENIE SKRZYDŁA**

Specjalne wypełnienie zapewniające dobry komfort akustyczny.

**HARTOWANE PRĘTY***

Specjalnie opracowana konstrukcja pogrubionego, hartowanego pręta stalowego chroniącego przed włamaniem. Dostępne w klasie RC3.

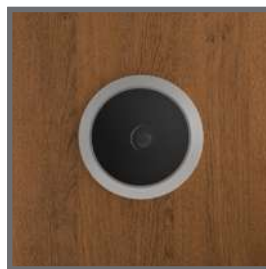
**WIZJER**

W standardzie wizjer szerokokątny o bardzo dobrych parametrach optycznych.

**3 ZAWIASY 3D**

Zawiasy (z ostonkami) regulowane w 3 płaszczyznach bez konieczności demontowania skrzydła.

**ZAMEK DODATKOWY**

Zamek dodatkowy górny z wkładką antywłamaniową w klasie 5 lub 6.

**ZAMEK GŁÓWNY**

Zamek główny w klasie 7 ze wzmocnioną konstrukcją rygli z wkładką antywłamaniową w klasie 5 lub 6.

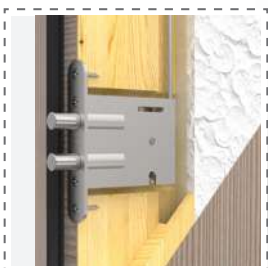
**ZAMEK POMOCNICZY***

Zamek pomocniczy dolny z systemem podwójnych rygli sterowanych z zamka głównego. Dostępne w pakiecie RC3.

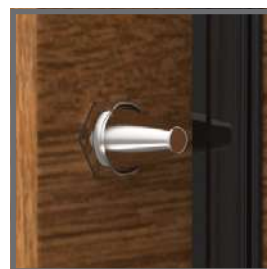
**2 STAŁE BOLCE**

Stałe bolce przeciwwyważeniowe montowane od strony zawiasów.

**SYSTEM JEDNEGO KLUCZA**

Ujednolicone wkładki zamków można otwierać jednym kluczem.

**SZTYWNY ŁAŃCUCH***

Opcjonalne zabezpieczenie przed wtargnięciem przez uchylone drzwi.

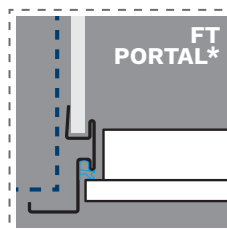
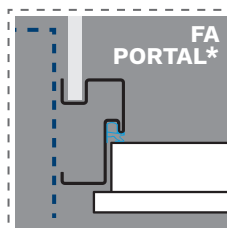
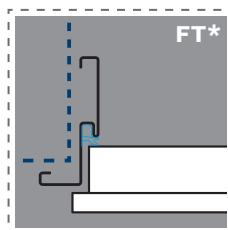
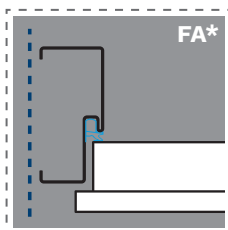
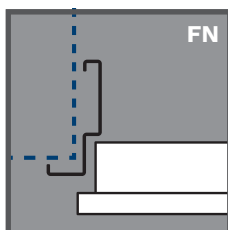
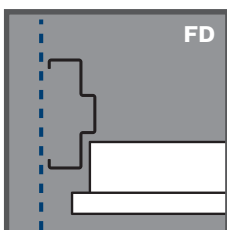
DOSTĘPNE OŚCIEŻNICE

* DOPŁATA, WIĘCEJ NA STRONIE 22



ROZMIAR	80N	80	90N	90Z	100E*
MODEL	cena netto PLN**		MODEL cena netto PLN**		
W00 PŁASKIE	-	2289	TAH TAHOMA	1-stronnie tłoczony	2589
W13 LONDYN	2-stronnie tłoczony ³	2589		2-stronnie tłoczony	2789
TMT TOKIO 1	2-stronnie tłoczony ³	2589	TOR TORONTO	1-stronnie tłoczony	2589
TMU TOKIO 2	2-stronnie tłoczony ³	2889		2-stronnie tłoczony	2789
SR4 TROMSO 1	2-stronnie tłoczony ³	2589	VAN VANCOUVER	1-stronnie tłoczony	2589
TML TOKIO 1	1-stronny INSERT INOX ³	2614		2-stronnie tłoczony	2789
	2-stronny INSERT INOX ³	2789	VER VERACRUZ	1-stronnie tłoczony	2589
TMLB TOKIO 1 B	1-stronny INSERT BLACK ³	2614		2-stronnie tłoczony	2789
	2-stronny INSERT BLACK ³	2789	VIC VICTORIA	1-stronnie tłoczony	2589
TMM TOKIO 2	1-stronny INSERT INOX ³	2614		2-stronnie tłoczony	2589
	2-stronny INSERT INOX ³	2789	TRE TRENTINO	1-stronnie tłoczony	2589
TMMB TOKIO 2 B	1-stronny INSERT BLACK ³	2614		2-stronnie tłoczony	2789
	2-stronny INSERT BLACK ³	2789	ELE BERNO	1-stronny ELITE 3D	2989
TOL TOLEDO	1-stronnie tłoczony + INOX	2689		2-stronny ELITE 3D	3589
	2-stronnie tłoczony + INOX	2889	ELC VISP	1-stronny ELITE 3D	2989
	1-stronnie tłoczony + BLACK	2689		2-stronny ELITE 3D	3589
	2-stronnie tłoczony + BLACK	2889	ELD TRIN	2-stronny ELITE 3D	3589
			ELB OLTEN	1-stronny ELITE 3D	2989
				2-stronny ELITE 3D	3589

→ DOSTĘPNE MODELE DRZWI NA STRONACH 6-11

WYPOSAŻENIE STANDARDOWE RC2

WSPÓŁCZYNNIK IZOLACJI AKUSTYCZNEJ 30 dB

WSPÓŁCZYNNIK IZOLACJI TERMICZNEJ 1,3 W/m²K

OŚCIEŻNICA BEZUSZCZELKOWA

ZAWIASY REGULOWANE 3D Z OSŁONKAMI W KOLORZE OKUĆ

PRÓG LAMINOWANY Z USZCZELKĄ H=19 mm / H=32 mm

KOMPLET OKUĆ Z OCHRONĄ WKŁADKI GŁÓWNEJ

WIZJER SZEROKOKĄTNY

SZYLDY KLAMKA-KLAMKA: PRAGA, BERGEN, BLOK LUB OSLO

WKŁADKI W KLASIE 5

WKŁADKI W SYSTEMIE JEDNEGO KLUCZA

5 x KLUCZE DOCELOWE + MONTAŻOWE

GRUBOŚĆ SKRZYDŁA DRZWI 60 mm

DOPLĄTY

ceny netto PLN

N DRZWI LAKIEROWANE		PALETA GALA	890
PAKIET AKUSTYCZNY 33 dB	160	PALETA GALACTICA / GALA OPEN	1090
OŚCIEŻNICA Z USZCZELKĄ	175	DRZWI DWUKOLOROWE, PALETA GALA	650
PAKIET RC3 Z SZYLDAMI BERGEN LUB BLOK	370	WKŁADKI W KLASIE 6 W SYSTEMIE 1 KLUCZA	180
PAKIET RC3 Z SZYLDAMI PRAGA	420	OPTIC F – WIZJER ELEKTRONICZNY 2,4"	135
ROZMIAR 100E	350	OPTIC M – WIZJER ELEKTRONICZNY 4,3"	370
SKRACANIE DRZWI (20, 30, 40, 50, 60, 70, 100 mm)	230	PRÓG INOX Z USZCZELKĄ H=19 mm	50
DRZWI DWUKOLOROWE, PALETA TERRA	675	PRÓG INOX Z USZCZELKĄ H=32 mm	50
GAŁKA-KLAMKA	55	PRÓG NORWESKI DREWNIANY Z USZCZELKĄ H=19 mm	50
KONTAKTRON WBUDOWANY	120	PRÓG NORWESKI DREWNIANY Z PŁETWĄ ALUMINIOWĄ I USZCZELKĄ H=28 mm	80
DRZWI PODWYŻSZONE O 100 mm	390	PRÓG NORWESKI DREWNIANY Z PŁETWĄ DREWNIANĄ I USZCZELKĄ H=35 mm ¹	80
SZTYWNY ŁAŃCUCH ^{1,2}	270	DRZWI W ZŁOŻENIU ⁵	75
SZYLD GÓRNY Z OCHRONĄ WKŁADKI	35	ZESTAW tedee PRO	2030

1 - dla ościeżnic wydłużonych o 6 mm z systemem montażu DPO

2 - dla ościeżnic z systemem montażu DPO

3 - wzory dostępne dla COMFORT 60 RC2 / RC3 (30 dB)

4 - niedostępny dla rozmiaru 80N

5 - dla wybranych konfiguracji ościeżnic i progów

PALETA KOLORÓW TERRA

KOLORY DRZWI PŁASKICH, TŁOCZONYCH I Z INSERTAMI

ORZECH ALPEJSKI

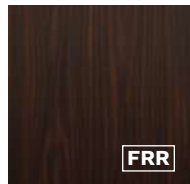

ORZECH BRAZYLJSKI

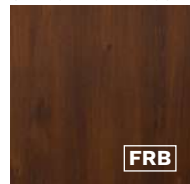

JASNY ORZECH

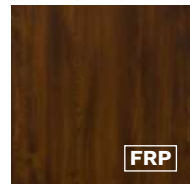

ZŁOTY DĄB



WINCHESTER

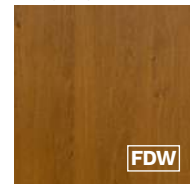

DĄB TURNER

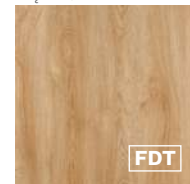

DĄB ARTISAN



WKRÓTCE DOSTĘPNY

KOLORY INSERTÓW

INOX



CZARNY



* DOPŁATA

** CENA NETTO ZA KOMPLET (SKRZYDŁO, PRÓG, OŚCIEŻNICA, SZYLDY Z KLAMKAMI, WKŁADKI ZAMKÓW)



PROGI standardowe

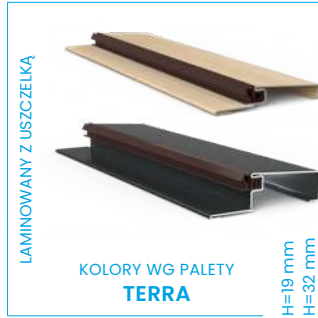

PROGI za dopłatą

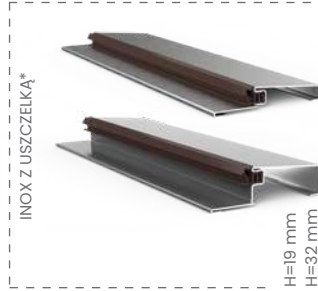

KOLORY
BRAZOWY
JASNOBRAZOWY
JASNY



SZYLDY za dopłatą



SZYLDY standardowe

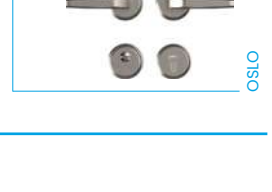

PALETA KOLORÓW TERRA

KOLORY DRZWI PŁASKICH, TŁOCZONYCH I Z INSERTAMI

JASNY WENGE



BIELONY WENGE

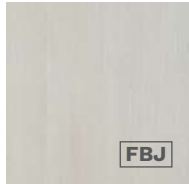

STAŁOWO-SZARY



CIEMNY ANTRACYT

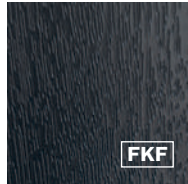

BIAŁY



ANTRACYT



CZARNY



KOLORY OKUĆ: PRAGA, BERGEN I BLOK

ANODA PLATYNA



ANODA SREBRNA



ANODA CZARNA



KOLORY OKUĆ OSLO

NIKIEL SATYNA



* DOPŁATA



ROZMIAR DRZWI	dowolny
OŚCIEŻNICA	FA • FA PORTAL • FD

OPASKA DRZWIOWA cena netto PLN

KOMPLET 240
DLA JEDNEJ STRONY DRZWI

Opaski drzwiowe to elementy zwiększające estetykę wejścia do mieszkania. Pozwalają wyróżnić się spośród standardowych drzwi. Można je stosować w drzwiach GERDA metalowych (PŁASKICH i z insertami) i z pakietem ELITE. Dostępne są w kompletach dla jednej lub obydwu stron.

Opaski drzwiowe (2200 x 80 x 12 mm) – dostępne są przy zastosowaniu ościeżnicy typu FA, FA PORTAL, FD.

FA OŚCIEŻNICA ASYMETRYCZNA Z USZCZELKĄ

PRZEKRÓJ POZIOMY

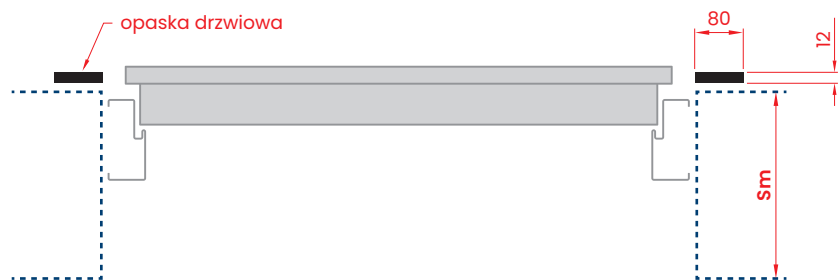

PRZEKRÓJ PIONOWY

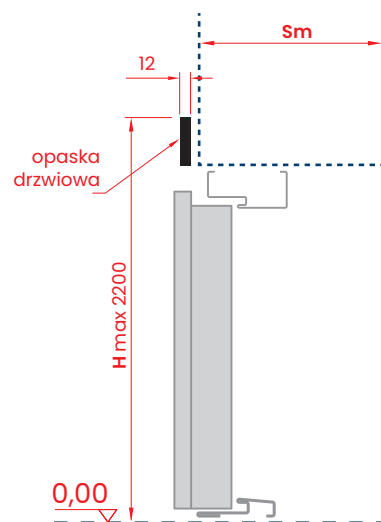

PALETA KOLORÓW TERRA

KOLORY OPASEK DRZWIOWYCH, PORTALI I OBEJM METALOWYCH

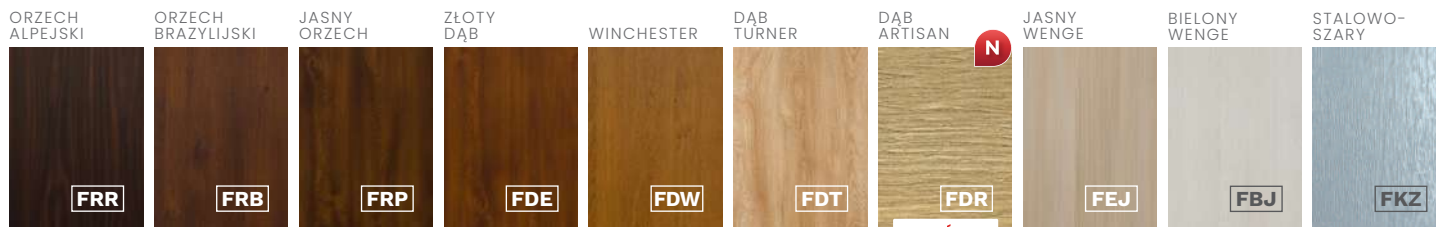

WKRÓTCE DOSTĘPNY



ROZMIAR DRZWI	dowolny
OŚCIEŻNICA	FA PORTAL • FT PORTAL

PORTAL DRZWIOWY cena netto PLN

KOMPLET od 785

Należy zsumować cenę każdej z części: **L** – lewej, **P** – prawej, **W** – górnej oraz **G** – głębokości, aby otrzymać całościową cenę za portal drzwiowy.

Grubość portalu wynosi 12 mm.

Całkowita szerokość złożenia jest sumą szerokości drzwi (wymiar zewnętrzny ościeżnicy) oraz szerokości prawej i lewej strony portalu. Analogicznie – wysokość złożenia jest sumą wysokości drzwi z ościeżnicą oraz wysokości górnej strony portalu.

Portale drzwiowe dostępne są tylko przy zastosowaniu ościeżnicy typu FA PORTAL i FT PORTAL.

WYŁOŻENIE NA ŚCIANĘ skok co 10 mm	L cena netto PLN	P cena netto PLN	W cena netto PLN
10 - 100	130	130	65
110 - 150	150	150	75
160 - 200	175	175	85
210 - 250	195	195	100
260 - 300	215	215	110
310 - 350	240	240	120
360 - 400	260	260	130
410 - 450	–	–	140
460 - 500	–	–	150
510 - 550	–	–	165
560 - 600	–	–	175
NRO nierozprzestrzeniające ognia	+40% do kompletu		

GŁĘBOKOŚĆ PORTALU skok co 5 mm	G cena netto PLN
50 - 100	460
105 - 150	515
155 - 200	570
205 - 250	620
255 - 300	675
305 - 350	730
355 - 400	785
–	–
–	–
–	–
–	–
NRO nierozprzestrzeniające ognia	+40% do kompletu

G GŁĘBOKOŚĆ PORTALU skok co 5 mm	FA PORTAL OŚCIEŻNICA Z WPUSTEM w mm	Sm GRUBOŚĆ ŚCIANY w mm
od 50 do 400	80	od 130 do 480

G GŁĘBOKOŚĆ PORTALU skok co 5 mm	FT PORTAL OŚCIEŻNICA Z WPUSTEM w mm W00 PŁASKIE/ ELITE	Sm GRUBOŚĆ ŚCIANY w mm
od 50 do 400	70/75	od 120/125 do 470/475

PALETA KOLORÓW TERRA

KOLORY OPASEK DRZWIOWYCH, PORTALI I OBEJM METALOWYCH



FA PORTAL OŚCIEŻNICA ASYMETRYCZNA PORTALOWA Z USZCZELKĄ I WPUSTEM DO MONTAŻU PORTALU

PRZEKRÓJ POZIOMY

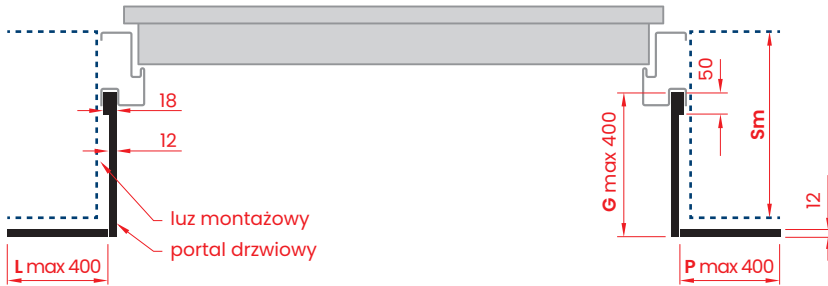

PRZEKRÓJ PIONOWY

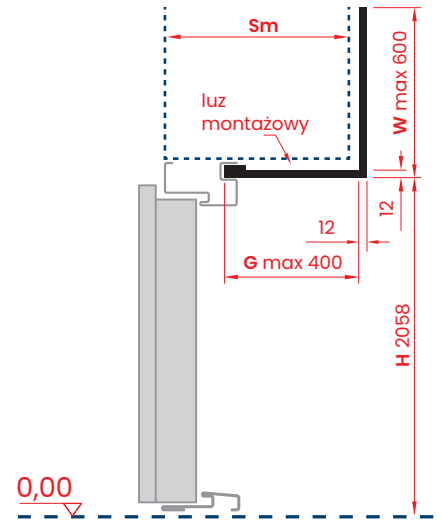

FT PORTAL OŚCIEŻNICA NAROŻNA PORTALOWA Z USZCZELKĄ I WPUSTEM DO MONTAŻU PORTALU

PRZEKRÓJ POZIOMY

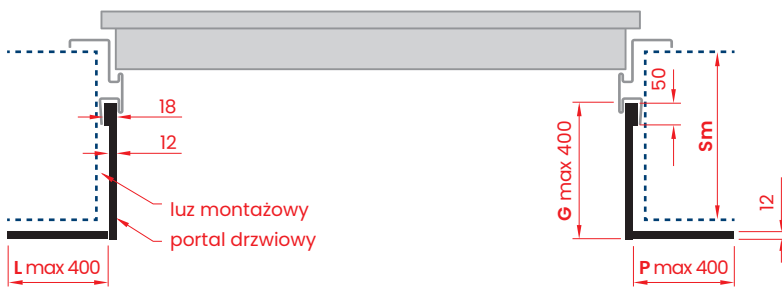

PRZEKRÓJ PIONOWY

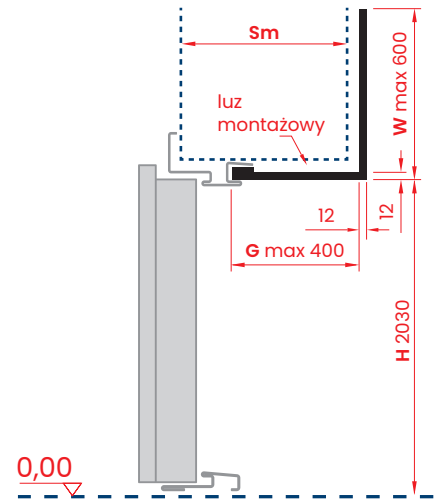

LEGENDA

- G** - głębokość portalu (mm)
- L** - szerokość wyłożenia lewego (mm)
- P** - szerokość wyłożenia prawego (mm)
- F** - wymiar od krawędzi muru do początku wpustu:
 - FA PORTAL=80 mm,
 - FT PORTAL metalowe=70 mm
 - FT PORTAL z PAKIETEM ELITE=75 mm

- W** - wysokość wyłożenia nad ościeżnicą (mm)
- H** - wysokość belki pionowej portalu lub obejmę (mm)
- Sm** - grubość ściany (mm)

$$G = Sm - F$$

UWAGA! Wymiary po wewnętrznej stronie portalu mierzone od krawędzi muru nie zawierają grubości materiału.

PALETA KOLORÓW TERRA

KOLORY OPASEK DRZWIOWYCH, PORTALI I OBEJM METALOWYCH

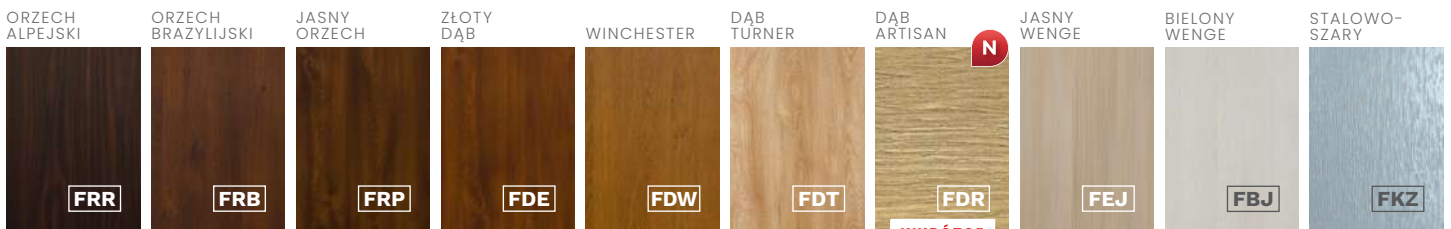

WKRÓTCE DOSTĘPNY

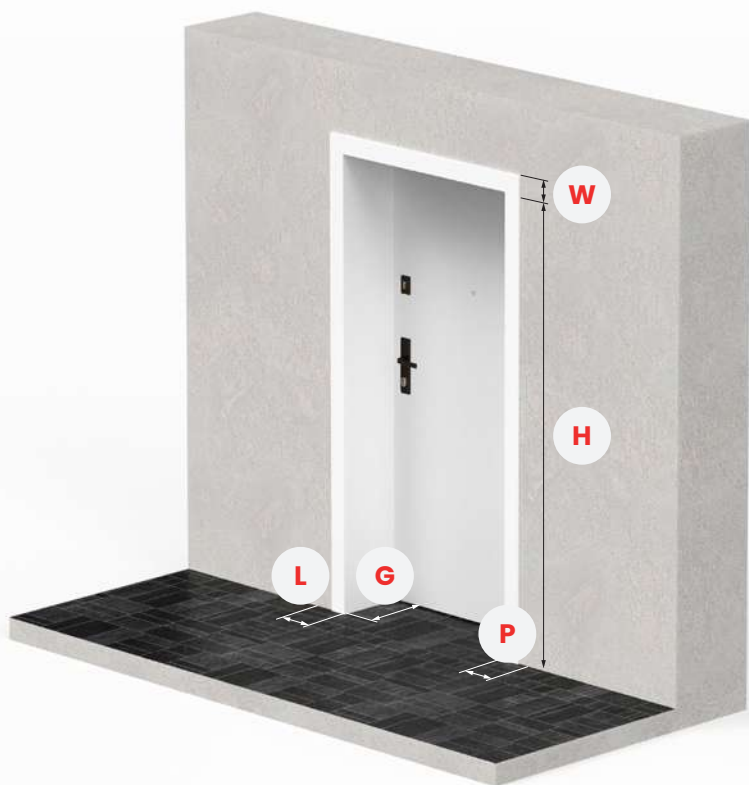

ROZMIAR DRZWI	dowolny
OŚCIEŻNICA	FT PORTAL

OBEJMY METALOWE cena netto PLN

KOMPLET od 410

MODEL OŚCIEŻNICY	SERIA DRZWI	G skok co 10 mm	L, P, W w mm	cena netto PLN za komplet
Comfort RC2 / RC3 Premium RC2 / RC3	130 - 230	65	410	
	240 - 300	65	583	
Comfort RC2 / RC3 Premium RC2 / RC3	310 - 320	65	670	
	130 - 230	100	583	
Comfort RC2 / RC3 Premium RC2 / RC3	240 - 300	100	767	
	310 - 320	100	853	
Premium RC2 / RC3 EI30 / EI45 / EI60	130 - 230	65	410	
	240 - 300	65	583	
Premium RC2 / RC3 EI30 / EI45 / EI60	310 - 320	65	670	
	130 - 230	100	583	
Premium RC2 / RC3 EI30 / EI45 / EI60	240 - 300	100	767	
	310 - 320	100	853	

FT
PORTAL

FT PORTAL OŚCIEŻNICA NAROŻNA PORTALOWA Z USZCZELKĄ I WPUSTEM DO MONTAŻU OBEJMY METALOWEJ

PRZEKRÓJ POZIOMY

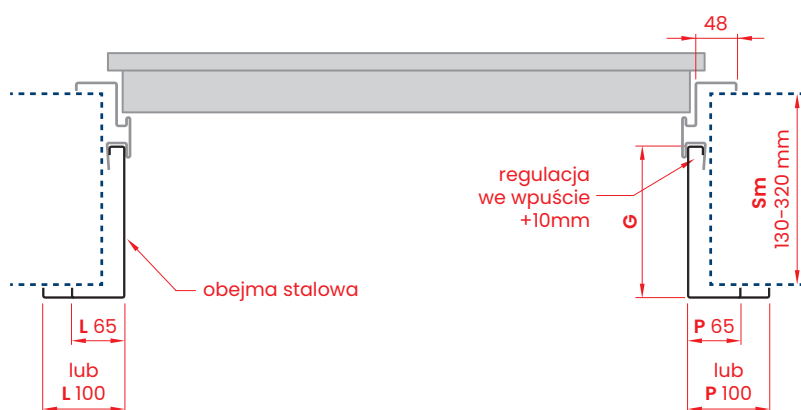

PRZEKRÓJ PIONOWY

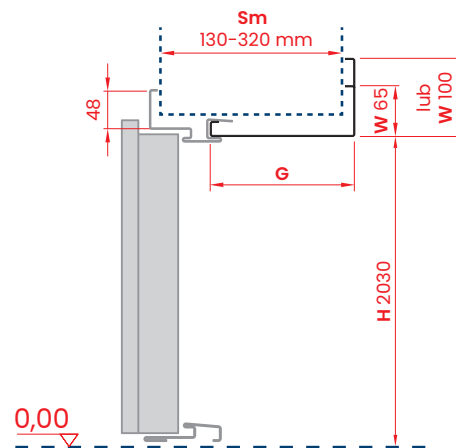

PALETA KOLORÓW TERRA

KOLORY OPASEK DRZWIOWYCH, PORTALI I OBEJMY METALOWYCH



FRR
ORZECH ALPEJSKI

struktura drewna
wzór pionowy
półpołysk

SKRZYDŁO

PANELE ELITE

OŚCIEŻNICA

PRÓG

OPASKA

PORTAL

OBEJMA

FRB
ORZECH BRAZyliJSKI

struktura drewna
wzór pionowy
półpołysk

SKRZYDŁO

PANELE ELITE

OŚCIEŻNICA

PRÓG

OPASKA

PORTAL

OBEJMA

FRP
JASNY ORZECH

struktura drewna
wzór pionowy
półpołysk

SKRZYDŁO

PANELE ELITE

OŚCIEŻNICA

PRÓG

OPASKA

PORTAL

OBEJMA

FDE
ZŁOTY DĄB

struktura drewna
wzór pionowy
półpołysk

SKRZYDŁO

PANELE ELITE

OŚCIEŻNICA

PRÓG

OPASKA

PORTAL

OBEJMA

FBJ
BIELONY WENGE

struktura drewna
wzór pionowy
półpołysk

SKRZYDŁO

PANELE ELITE

OŚCIEŻNICA

PRÓG

OPASKA

PORTAL

OBEJMA

FKF
CIEMNY ANTRACYT

struktura drewna
wzór pionowy
półpołysk

SKRZYDŁO

PANELE ELITE

OŚCIEŻNICA

PRÓG

OPASKA

PORTAL

OBEJMA

FKZ
STALOWO-SZARY

struktura drewna
wzór pionowy
półpołysk

SKRZYDŁO

PANELE ELITE

OŚCIEŻNICA

PRÓG

OPASKA

PORTAL

OBEJMA

FKX
CIEMNY BRĄZ

struktura perlista

OŚCIEŻNICA

OPASKA

PORTAL

OBEJMA

FKH
KWARC

struktura
półmat

PANELE ELITE

OPASKA

PORTAL

OBEJMA

FKL
KRZEM

struktura
półmat

PANELE ELITE

OPASKA

PORTAL

OBEJMA

FDF
HEMATYT

struktura
półmat

PANELE ELITE

OPASKA

PORTAL

OBEJMA

FKA
MARMUR

gładki
półmat

PANELE ELITE

OPASKA

PORTAL

OBEJMA

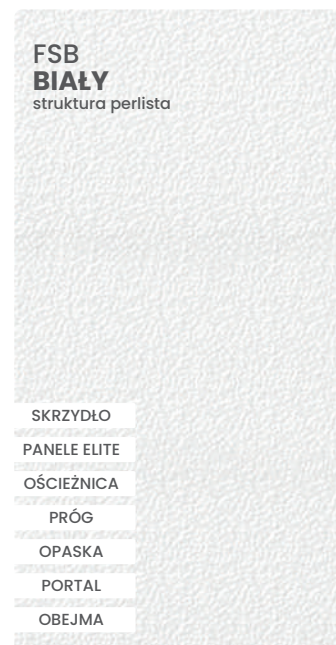
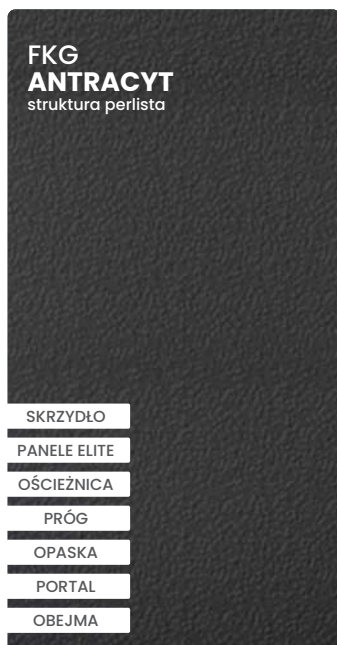

DRZWI DWUKOLOROWE

Aby uzyskać niepowtarzalną konfigurację drzwi do naszego mieszkania możemy połączyć dowolnie dwa kolory w ramach jednej z dostępnych palet kolorów. Strona zewnętrzna skrzydła drzwi, jak i ościeżnicy, będzie wówczas miała odmienny kolor niż strona wewnętrzna. W taki sposób możemy jeszcze lepiej dopasować stylistykę drzwi do projektu przestrzeni wspólnych: korytarza lub klatki schodowej, oraz do wnętrza naszego mieszkania. Bez dodatkowych dopłat dostępne są także skrzydła drzwi w wybranym kolorze z ościeżnicą w innym kolorze, według upodobań zamawiającego.

www.konfigurator.gerda.pl







Zapraszamy do skorzystania z niezawodnego narzędzia jakim jest konfigurator on-line drzwi Gerda. Za jego pomocą w sposób intuicyjny można zbudować drzwi na miarę swoich potrzeb. Ponadto od razu można zobaczyć wizualizację wymarzonych drzwi.



SZYLDY I ZAMKI DRZWIOWE











KLAMKI I SZYLDY ZAMKA GŁÓWNEGO

ceny netto PLN

SERIA DRZWI				COMFORT 60	PREMIUM 60	PREMIUM 60 E130 E145 E160	STAR 60	
	PRAGA	klamka-klamka	RC2 RC3	245 450	245 450	— —	— —	
	PRAGA	gałka-klamka	RC2 RC3	295 500	295 500	— —	— —	
	BERGEN	klamka-klamka	TD200	RC2	245	245	245	—
			TD1000	RC4	—	265	265	—
	BERGEN	gałka-klamka	TD200	RC2	295	295	295	—
			TD1000	RC4	295	315	315	—
	BERGEN	klamka-klamka		155	155	155	—	
	BLOK	klamka-klamka	TD200	RC2	245	245	245	—
			TD1000	RC4	295	265	265	—
	BLOK	gałka-klamka	TD200	RC2	295	295	295	—
			TD1000	RC4	295	315	315	—
	BLOK	klamka-klamka		155	155	155	—	
	OSLO	klamka-klamka		155	155	—	—	
	TECHNO	klamka-klamka		—	—	—	185	
	TECHNO	gałka-klamka		—	—	—	235	

SZYLDY ZAMKA DODATKOWEGO

ceny netto PLN

SERIA DRZWI				COMFORT 60	PREMIUM 60	PREMIUM 60 E130 E145 E160	STAR 60
	PRAGA	szyld z ochroną wkładki	RC2 RC3	140	140	—	—
	PRAGA	szyld bez ochrony wkładki		90	90	—	—
	BERGEN	szyld z ochroną wkładki	TW300 RC2 RC3	90	90	—	—
	BERGEN	szyld bez ochrony wkładki		60	60	—	—
	BLOK	szyld z ochroną wkładki	TW1000 RC4	—	115	115	—
	BLOK	szyld z ochroną wkładki	TW200 RC2	90	90	90	—
	BLOK	szyld bez ochrony wkładki		60	60	—	—
	OSLO	szyld z ochroną wkładki	RC2	90	90	—	90
	OSLO	szyld bez ochrony wkładki		60	60	—	—
	ZAPORNICA (sztywny tańcuch)			270	270	—	270

ZAMKI WPUSZCZANE

ceny netto PLN

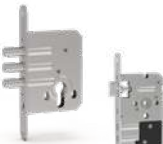
SERIA DRZWI				COMFORT 60	PREMIUM 60	PREMIUM 60 E130 E145 E160	STAR 60
	ZW 500 Premium	dotadowy	klasa 6	59	59	59	59
	ZW 1000 ZM Premium	główny	RC2 klasa 7	150	150	150	—
	ZW 2000 ZM Premium	główny	RC3 klasa 6	150	150	150	—
	ZW 3000 ZPS Premium	główny	RC4 klasa 7	—	250	250	—
	ZW 6000 Premium	główny	RC4 klasa 6	—	—	—	350
	zamek Premium	pomocniczy		80	80	80	80

AKCESORIA GERDA

ceny netto PLN

SERIA DRZWI				COMFORT 60	PREMIUM 60	PREMIUM 60 E130 E145 E160	STAR 60
	wizjer szerokokątny 50/85			30	30	30	30
	OPTIC F wizjer elektroniczny 2,4"			165	165	165	165
	OPTIC M wizjer elektroniczny 4,3"			400	400	400	400
	nasadki zawiasów Ø 18 mm			—	—	—	55
	nasadki zawiasów 3D Ø 16 mm			55	55	55	—
	GT 1500 samozamykacz, ramię standard			275	275	275	275
	GT 1500 samozamykacz, ramię z blokadą			375	375	375	375
	GT 3000 samozamykacz szynowy standard			825	825	825	825
	GT 3000 samozamykacz szynowy z blokadą			1080	1080	1080	1080
	próg metalowy w kolorze ościeżnicy H=19 mm			95	95	95	95
	próg metalowy w kolorze ościeżnicy H=32 mm			95	95	—	95
	próg INOX H=19 mm			145	145	145	145
	próg INOX H=32 mm			145	145	—	145
	próg drewniany norweski z uszczelką i nakładką aluminiową H=19 mm dostępny w 3 kolorach: brązowym, jasnobrązowym, jasnym			145	145	145	145
	próg drewniany norweski z uszczelką, nakładką aluminiową i płetwą aluminiową, H=28 mm dostępny w 3 kolorach: brązowym, jasnobrązowym, jasnym			175	175	175	175
	próg drewniany norweski z uszczelką, nakładką aluminiową i płetwą drewnianą, H=35 mm dostępny w 3 kolorach: brązowym, jasnobrązowym, jasnym			175	175	—	175

AKCESORIA I OSPRZĘT

AKCESORIA GERDA

ceny netto PLN

SERIA DRZWI			COMFORT 60	PREMIUM 60	PREMIUM 60 EI30 EI45 EI60	STAR 60
	elektrozaczep awersyjny NC (zamknięty bez napięcia)	RC2 RC3 RC4	280	280	—	280
	elektrozaczep p. poź awersyjny NC (zamknięty bez napięcia)	RC2 RC3 RC4	—	—	1385	—
	elektrozaczep rewersyjny NO (otwarty bez napięcia)	RC2 RC3 RC4	280	280	—	280
	elektrozaczep awersyjny NC (z wbudowanym kontaktronem)	RC2 RC3 RC4	350	350	—	350
	elektrozaczep p. poź awersyjny NC (z wbudowanym kontaktronem)	RC2 RC3 RC4	—	—	1480	—
	kontaktron wbudowany		120	120	120	—
	próg opadający ukryty w skrzydle		—	—	450	—
	listwa zamykająca laminowana*		50	50	50	50
	numeryczna klawiatura kontroli dostępu		430	430	430	430
	klawiatura tedeo		446	446	446	—
	zasilacz impulsowy PSC12015 zalecany do drzwi wyposażonych w elektrozaczep		115	115	115	115
	lakier zaprawkowy 12 ml		15	15	15	15
	preparat do konserwacji wkładek 25 ml		10	10	10	10
	preparat do konserwacji wkładek 100 ml		20	20	20	20
	preparat do konserwacji wkładek 400 ml		30	30	30	30
	preparat do konserwacji drzwi		39	39	39	39

* LISTWA ZAMYKAJĄCA LAMINOWANA – konieczna przy samodzielnym skracaniu skrzydła w zakresie 20, 30, 40, 50, 60, 70 i 20,35 mm oraz 20 i 35 mm dla RC4. Niedostępne dla p. poź. i pakietu ELITE.

ZESTAWY WKŁADEK W SYSTEMIE JEDNEGO KLUCZA

COMFORT 60 / PREMIUM 60

kierunek otwierania drzwi	rozmiar wkładki zamka głównego	rozmiar wkładki zamka dodatkowego	liczba kluczy	klasa wkładki	cena netto PLN
do wewnątrz mieszkania	35/55 zębatka	G55/35 zabierak	5 + montażowe	klasa 5	215
	35/55 zębatka	G55/35 zabierak	5 + montażowe	klasa 6	395
na zewnątrz mieszkania (na korytarz)	35/55 zębatka	G35/55 zabierak	5 + montażowe	klasa 5	215
	35/55 zębatka	G35/55 zabierak	5 + montażowe	klasa 6	395

PREMIUM 60X Z PAKIETEM ELITE

kierunek otwierania drzwi	rozmiar wkładki zamka głównego	rozmiar wkładki zamka dodatkowego	liczba kluczy	klasa wkładki	cena netto PLN
do wewnątrz mieszkania	40/60 zębatka	G60/40 zabierak	5 + montażowe	klasa 5	235
	40/60 zębatka	G60/40 zabierak	5 + montażowe	klasa 6	405
na zewnątrz mieszkania (na korytarz)	40/60 zębatka	G40/60 zabierak	5 + montażowe	klasa 5	235
	40/60 zębatka	G40/60 zabierak	5 + montażowe	klasa 6	405

STAR 60

kierunek otwierania drzwi	rozmiar wkładki zamka głównego	rozmiar wkładki zamka dodatkowego	liczba kluczy	klasa wkładki	cena netto PLN
uniwersalny	RIM6000	-	5 docelowych	klasa 6	440
do wewnątrz mieszkania	-	G55/35 zabierak	5 + montażowe	klasa 5	115
na zewnątrz mieszkania (na korytarz)	-	G35/55 zabierak	5 + montażowe	klasa 6	205

STAR 60X Z PAKIETEM ELITE

kierunek otwierania drzwi	rozmiar wkładki zamka głównego	rozmiar wkładki zamka dodatkowego	liczba kluczy	klasa wkładki	cena netto PLN
uniwersalny	RIM6000	-	5 docelowych	klasa 6	440
do wewnątrz mieszkania	-	G60/40 zabierak	5 + montażowe	klasa 5	125
na zewnątrz mieszkania (na korytarz)	-	G40/60 zabierak	5 + montażowe	klasa 6	210

WKO SYSTEM MONTAŻU – WSPORNIK I KOTWA ODGINANA

COMFORT 60

wymiary w mm

DRZWI METALOWE

ROZMIAR	A	B	C	D
80N	783	813	2025	2040
80	813	843	2025	2040
90N	883	913	2025	2040
90Z	946	976	2025	2040
100E	1026	1056	2025	2040

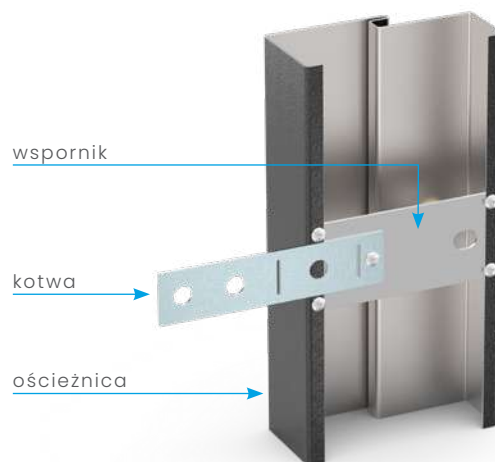

FD OŚCIEŻNICA SYMETRYCZNA BEZ USZCZELKI

ROZMIAR	J	K	M	N	ŚWIATŁO PRZEJŚCIA	OTWÓR MONTAŻOWY	
					SP	X	Y
80N	764	872	2005	2087	748	902	2093
80	794	902	2005	2087	778	932	2093
90N	864	972	2005	2087	848	1002	2093
90Z	927	1035	2005	2087	911	1065	2093
100E	1007	1115	2005	2087	991	1145	2093

FD

PROFIL OŚCIEŻNICY

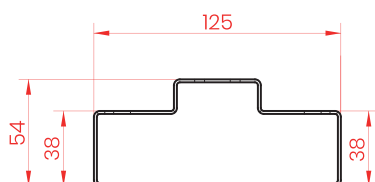

PRZEKRÓJ POZIOMY

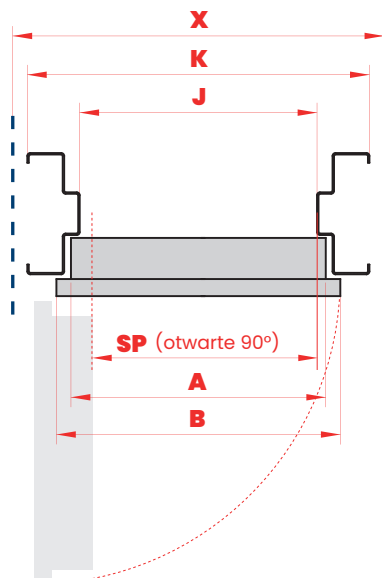

PRZEKRÓJ PIONOWY

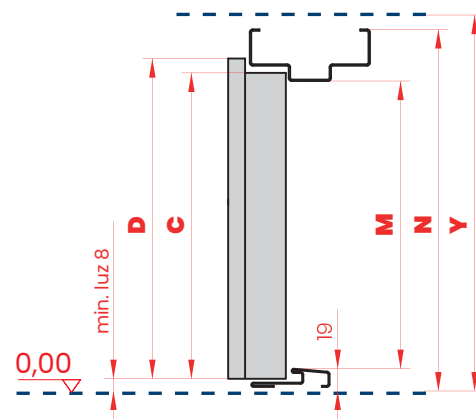

WSZYSTKIE DOSTĘPNE OŚCIEŻNICE DO MIESZKAŃ UJĘTE SĄ W KATALOGU OŚCIEŻNIC ZAMIESZCZONYM W SYSTEMIE GEOS

WKO SYSTEM MONTAŻU – WSPORNIK I KOTWA ODGINANA

COMFORT 60

wymiary w mm

DRZWI METALOWE

ROZMIAR	A	B	C	D
80N	783	813	2025	2040
80	813	843	2025	2040
90N	883	913	2025	2040
90Z	946	976	2025	2040
100E	1026	1056	2025	2040

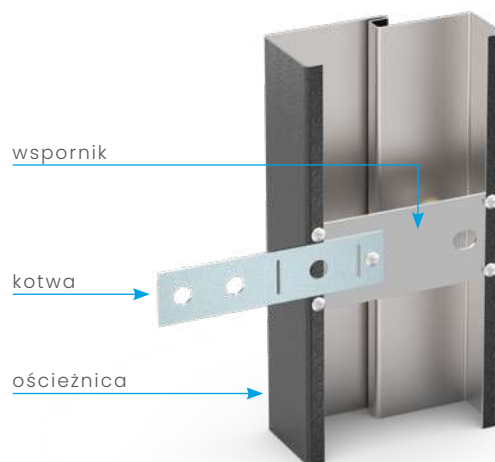

FN OŚCIEŻNICA NAROŻNA BEZ USZCZELKI

ROZMIAR	J	K	L	M	N	O	ŚWIATŁO PRZEJŚCIA		OTWÓR MONTAŻOWY	
							SP	X	X'	Y
80N	764	798	872	2005	2041	2078	748	829	847	2056
80	794	828	902	2005	2041	2078	778	859	877	2056
90N	864	898	972	2005	2041	2078	848	929	947	2056
90Z	927	961	1035	2005	2041	2078	911	992	1010	2056
100E	1007	1041	1115	2005	2041	2078	991	1072	1090	2056

1 - wymiar dla surowych otworów deweloperskich z uwzględnieniem luzu pod osłonki rygli i bolców antywyważeniowych

FN

PROFIL OŚCIEŻNICY

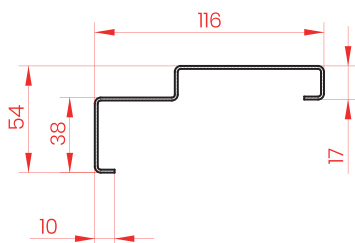

PRZEKRÓJ POZIOMY

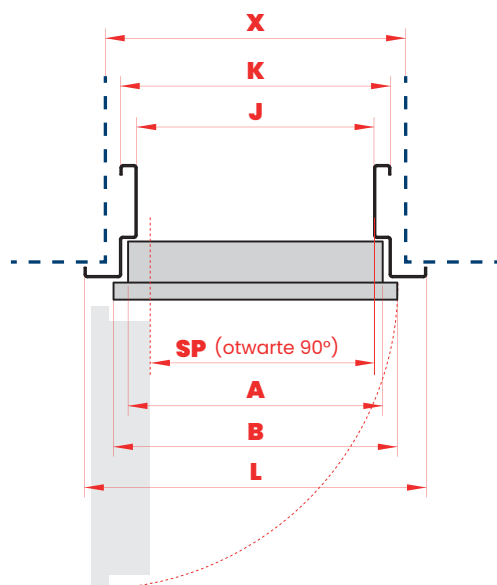

PRZEKRÓJ PIONOWY

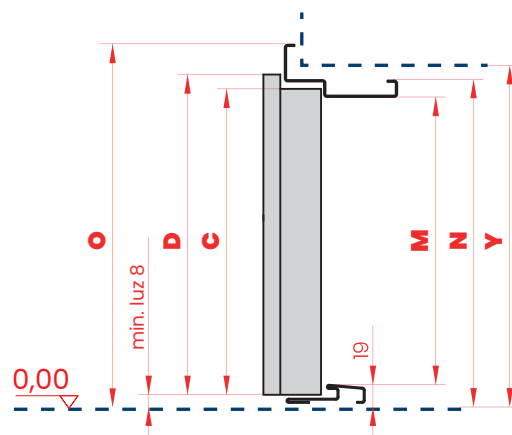

WSZYSTKIE DOSTĘPNE OŚCIEŻNICE DO MIESZKAŃ UJĘTE SĄ W KATALOGU OŚCIEŻNIC ZAMIESZCZONYM W SYSTEMIE GEOS

WKO SYSTEM MONTAŻU – WSPORNIK I KOTWA ODGINANA

STAR 60 · PREMIUM 60 · COMFORT 60

wymiary w mm

ROZMIAR	DRZWI METALOWE				DRZWI Z PAKIETEM ELITE			
	A	B	C	D	A	B	C	D
80N	783	813	2025	2040	786	816	2025	2040
80	813	843	2025	2040	816	846	2025	2040
90N	883	913	2025	2040	885	915	2025	2040
90E*	926	956	2025	2040	929	959	2025	2040
90Z**	946	976	2025	2040	949	979	2025	2040
100E	1026	1056	2025	2040	1029	1059	2025	2040

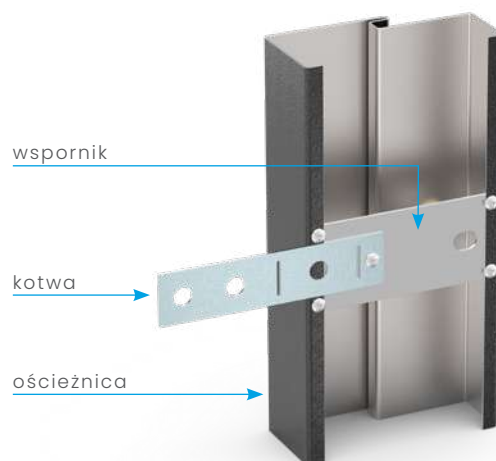

FA OŚCIEŻNICA ASYMETRYCZNA Z USZCZELKĄ

ROZMIAR	J	J'	K	K'	M	N	ŚWIATŁO PRZEJŚCIA			OTWÓR MONTAŻOWY		
							SP	SP'	SP ²	X	X'	Y
80N	765	761	872	868	2005	2087	748	744	742	902	898	2093
80	795	791	902	898	2005	2087	778	774	772	932	928	2093
90N	865	861	972	968	2005	2087	848	844	842	1002	998	2093
90E*	908	-	1015	-	2005	2087	891	887	885	1045	-	2093
90Z**	928	924	1035	1031	2005	2087	911	907	905	1065	1061	2093
100E	1008	1004	1115	1111	2005	2087	991	987	985	1145	1141	2093

* 90E - rozmiar dostępny jedynie dla drzwi STAR 60

** 90Z - rozmiar dostępny dla drzwi COMFORT 60 i PREMIUM 60

1 - dla drzwi metalowych w wykonaniu p.poż.

2 - dla drzwi z pakietem ELITE

FA

PROFIL OŚCIEŻNICY

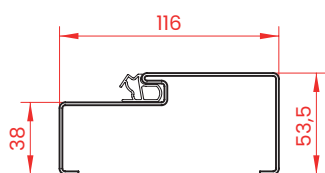

PRZEKRÓJ POZIOMY

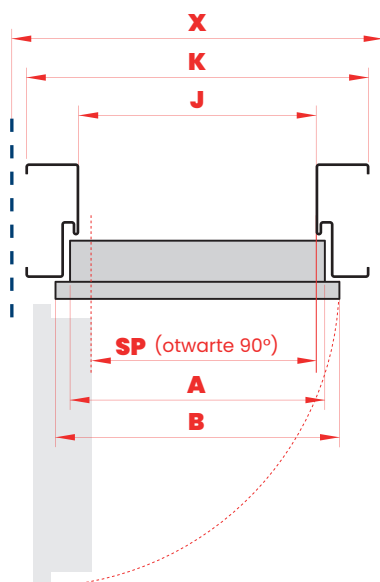

PRZEKRÓJ PIONOWY

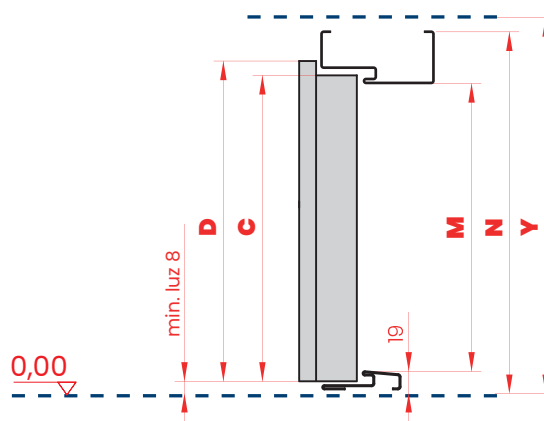

WSZYSTKIE DOSTĘPNE OŚCIEŻNICE DO MIESZKAŃ UJĘTE SĄ W KATALOGU OŚCIEŻNIC ZAMIESZCZONYM W SYSTEMIE GEOS

WKO SYSTEM MONTAŻU – WSPORNIK I KOTWA ODGINANA

STAR 60 · PREMIUM 60 · COMFORT 60

wymiary w mm

ROZMIAR	DRZWI METALOWE				DRZWI Z PAKIETEM ELITE			
	A	B	C	D	A	B	C	D
80N	783	813	2025	2040	786	816	2025	2040
80	813	843	2025	2040	816	846	2025	2040
90N	883	913	2025	2040	885	915	2025	2040
90E*	926	956	2025	2040	929	959	2025	2040
90Z**	946	976	2025	2040	949	979	2025	2040
100E	1026	1056	2025	2040	1029	1059	2025	2040

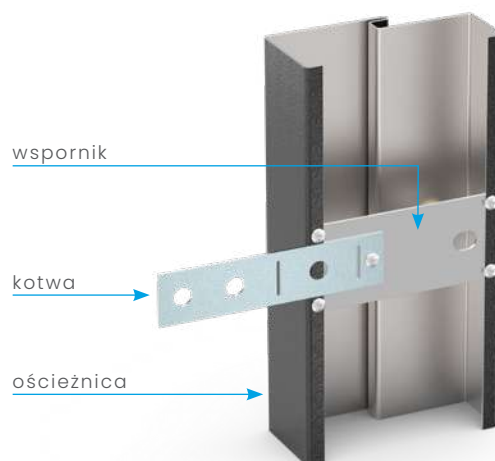

FT OŚCIEŻNICA NAROŻNA Z USZCZELKĄ

ROZMIAR	J	J'	K	K'	L	L'	M	N	O	ŚWIATŁO PRZEJŚCIA			OTWÓR MONTAŻOWY		
										SP	SP'	SP ²	X	X'	Y
80N	765	761	799	795	872	868	2005	2041	2087	748	744	742	829/847 ³	825/843 ³	2057
80	795	791	829	825	902	898	2005	2041	2087	778	774	772	859/877 ³	855/873 ³	2057
90N	865	861	899	895	972	968	2005	2041	2087	848	844	842	929/947 ³	925/943 ³	2057
90E*	908	-	942	-	1015	-	2005	2041	2087	891	887	885	972/990 ³	-	2057
90Z**	928	924	962	958	1035	1031	2005	2041	2087	911	907	905	992/1010 ³	988/1006 ³	2057
100E	1008	1004	1042	1038	1115	1111	2005	2041	2087	991	987	985	1072/1090 ³	1068/1086 ¹	2057

* 90E - rozmiar dostępny jedynie dla drzwi STAR 60

** 90Z - rozmiar dostępny dla drzwi COMFORT 60 i PREMIUM 60

1 - dla drzwi metalowych w wykonaniu p.poż.

2 - dla drzwi z pakietem ELITE

3 - wymiar dla surowych otworów deweloperskich z uwzględnieniem luzu pod osłonki rygli i bolców antywyważeniowych

FT

PROFIL OŚCIEŻNICY

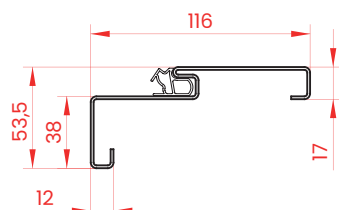

PRZEKRÓJ POZIOMY

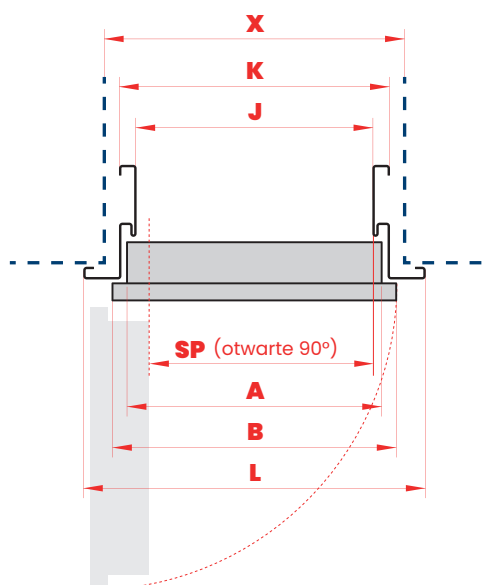

PRZEKRÓJ PIONOWY

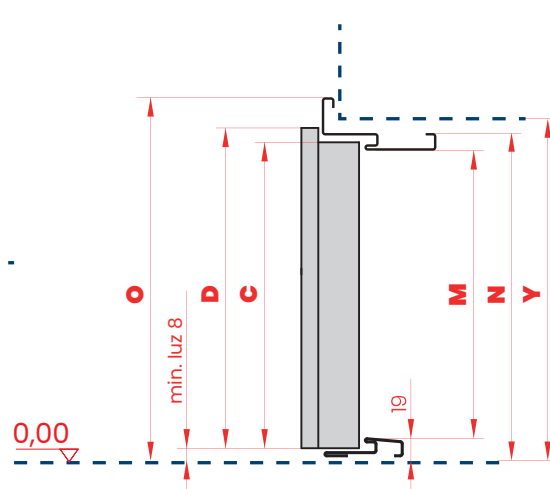

WSZYSTKIE DOSTĘPNE OŚCIEŻNICE DO MIESZKAŃ UJĘTE SA W KATALOGU OŚCIEŻNIC ZAMIESZCZONYM W SYSTEMIE GEOS

WKO SYSTEM MONTAŻU – WSPORNIK I KOTWA ODGINANA

STAR 60 · PREMIUM 60 · COMFORT 60

wymiary w mm

ROZMIAR	DRZWI METALOWE				DRZWI Z PAKIETEM ELITE			
	A	B	C	D	A	B	C	D
80N	783	813	2025	2040	786	816	2025	2040
80	813	843	2025	2040	816	846	2025	2040
90N	883	913	2025	2040	885	915	2025	2040
90E*	926	956	2025	2040	929	959	2025	2040
90Z**	946	976	2025	2040	949	979	2025	2040
100E	1026	1056	2025	2040	1029	1059	2025	2040

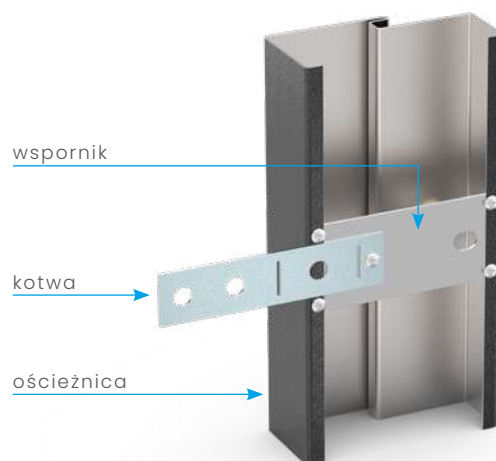

FA PORTAL OŚCIEŻNICA ASYMETRYCZNA PORTALOWA Z WPUSTEM I USZCZELKĄ

ROZMIAR	J	J'	K	K'	M	N	ŚWIATŁO PRZEJŚCIA			OTWÓR MONTAŻOWY		
							SP	SP'	SP ²	X	X'	Y
80N	765	761	872	868	2005	2087	748	744	742	902	898	2093
80	795	791	902	898	2005	2087	778	774	772	932	928	2093
90N	865	861	972	968	2005	2087	848	844	842	1002	998	2093
90E*	908	-	1015	-	2005	2087	891	-	885	1045	-	2093
90Z**	928	924	1035	1031	2005	2087	911	907	905	1065	1061	2093
100E	1008	1004	1115	1111	2005	2087	991	987	985	1145	1141	2093

* 90E - rozmiar dostępny jedynie dla drzwi STAR 60

** 90Z - rozmiar dostępny dla drzwi COMFORT 60 i PREMIUM 60

1 - dla drzwi metalowych w wykonaniu p.poż.

2 - dla drzwi z pakietem ELITE

FA PORTAL

PROFIL OŚCIEŻNICY

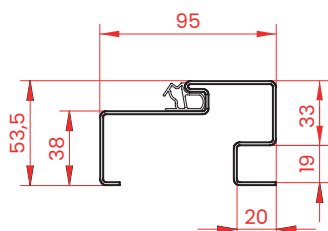

PRZEKRÓJ POZIOMY

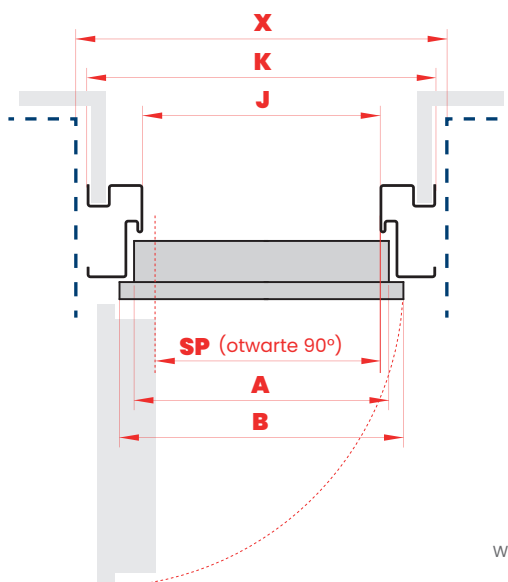

PRZEKRÓJ PIONOWY

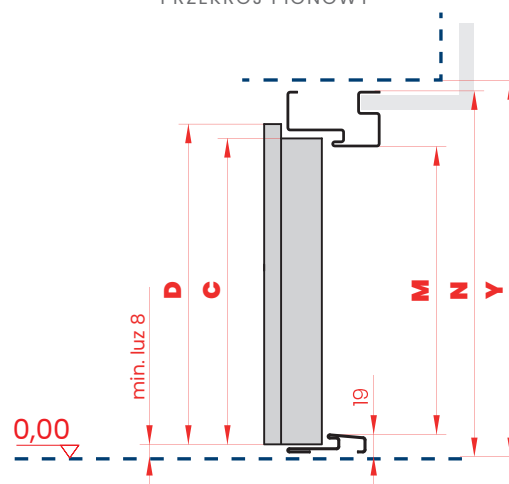

WSZYSTKIE DOSTĘPNE OŚCIEŻNICE DO MIESZKAŃ UJĘTE SĄ W KATALOGU OŚCIEŻNIC ZAMIESZCZONYM W SYSTEMIE GEOS

WKO SYSTEM MONTAŻU – WSPORNIK I KOTWA ODGINANA

STAR 60 · PREMIUM 60 · COMFORT 60

wymiary w mm

ROZMIAR	DRZWI METALOWE				DRZWI Z PAKIETEM ELITE			
	A	B	C	D	A	B	C	D
80N	783	813	2025	2040	786	816	2025	2040
80	813	843	2025	2040	816	846	2025	2040
90N	883	913	2025	2040	885	915	2025	2040
90E*	926	956	2025	2040	929	959	2025	2040
90Z**	946	976	2025	2040	949	979	2025	2040
100E	1026	1056	2025	2040	1029	1059	2025	2040

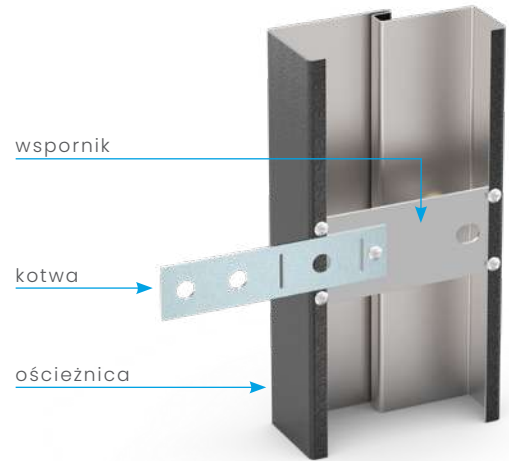

FT PORTAL OŚCIEŻNICA NAROŻNA PORTALOWA Z WPUSTEM I USZCZELKĄ

ROZMIAR												ŚWIATŁO PRZEJŚCIA			OTWÓR MONTAŻOWY		
	J	J'	K	K'	L	L'	M	N	O	U ²	U ³	SP	SP'	SP ²	X	X'	Y
80N	765	761	821	817	892	888	2005	2052	2088	101	95	748	744	742	857	853	2070
80	795	791	851	847	922	918	2005	2052	2088	101	95	778	774	772	887	883	2070
90N	865	861	921	917	992	988	2005	2052	2088	101	95	848	844	842	957	953	2070
90E*	908	-	964	-	1035	-	2005	2052	2088	101	95	891	887	885	1000	-	2070
90Z**	928	924	984	980	1055	1051	2005	2052	2088	101	95	911	907	905	1020	1016	2070
100E	1008	1004	1064	1060	1135	1131	2005	2052	2088	101	95	991	987	985	1100	1096	2070

* 90E - rozmiar dostępny jedynie dla drzwi STAR 60

** 90Z - rozmiar dostępny jedynie dla drzwi COMFORT 60 i PREMIUM 60

1 - dla drzwi metalowych w wykonaniu EI30

2 - dla drzwi z pakietem ELITE

3 - dla drzwi metalowych

FT PORTAL

PROFIL OŚCIEŻNICY

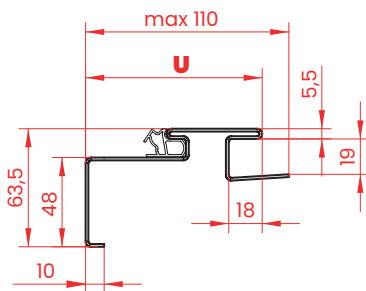

PRZEKRÓJ POZIOMY

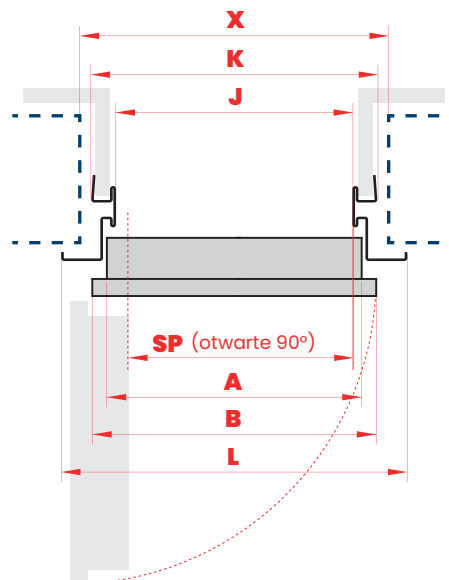

PRZEKRÓJ PIONOWY

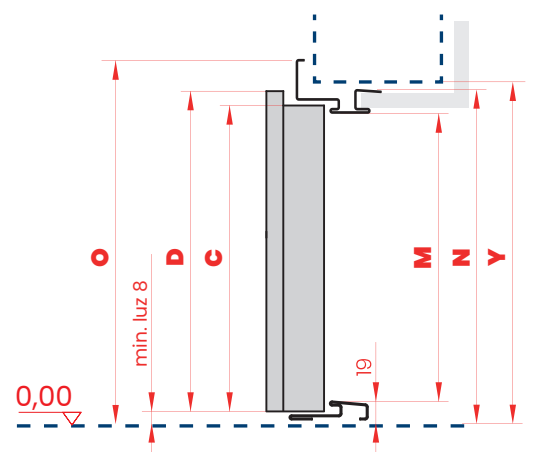

WSZYSTKIE DOSTĘPNE OŚCIEŻNICE DO MIESZKAŃ UJĘTE SĄ W KATALOGU OŚCIEŻNIC ZAMIESZCZONYM W SYSTEMIE GEOS

DPO SYSTEM MONTAŻU – DYBLOWANIE PRZEZ OŚCIEŻNICĘ

PREMIUM 60 · COMFORT 60

wymiary w mm

DRZWI METALOWE

ROZMIAR	A	B	C	D
80N	783	813	2025	2040
80	813	843	2025	2040
90N	883	913	2025	2040
90Z*	946	976	2025	2040
100E	1026	1056	2025	2040

otwór do mocowania
dybla

ościeżnica

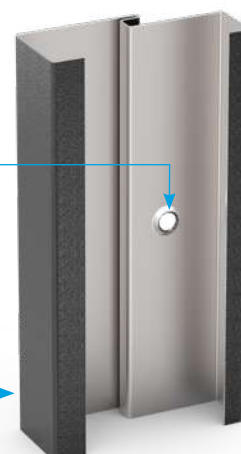

FD OŚCIEŻNICA SYMETRYCZNA BEZ USZCZELKI

ROZMIAR	J	K	M	N ¹	N ²	ŚWIATŁO PRZEJŚCIA	OTWÓR MONTAŻOWY		
						SP	X	Y ¹	Y ²
80N	764	860	2005	2072	2078	748	890	2085	2091
80	794	890	2005	2072	2078	778	920	2085	2091
90N	864	960	2005	2072	2078	848	990	2085	2091
90Z*	927	1023	2005	2072	2078	911	1053	2085	2091
100E	1007	1103	2005	2072	2078	991	1133	2085	2091

* 90Z - rozmiar dostępny jedynie dla drzwi COMFORT 60 i PREMIUM 60

1 - dla progów: norweski o wysokości 28 mm, 19 mm i metalowy o wysokości 19 mm

2 - dla progów: norweski o wysokości 35 mm i metalowy o wysokości 32 mm

FD

PROFIL OŚCIEŻNICY

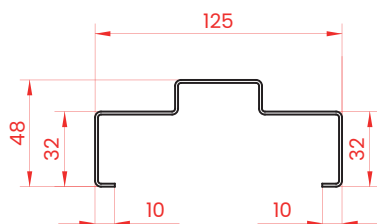

PRZEKRÓJ POZIOMY

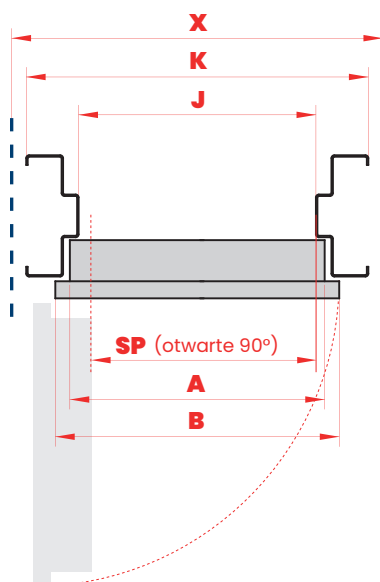

PRZEKRÓJ PIONOWY

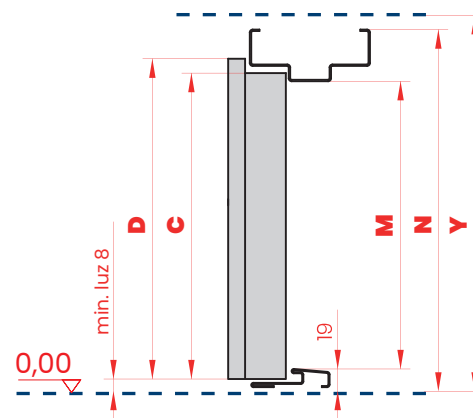

WSZYSTKIE DOSTĘPNE OŚCIEŻNICE DO MIESZKAŃ UJĘTE SĄ W KATALOGU OŚCIEŻNIC ZAMIESZCZONYM W SYSTEMIE GEOS

DPO SYSTEM MONTAŻU – DYBLOWANIE PRZEZ OŚCIEŻNICĘ

PREMIUM 60 · COMFORT 60

wymiary w mm

DRZWI METALOWE

ROZMIAR	A	B	C	D
80N	783	813	2025	2040
80	813	843	2025	2040
90N	883	913	2025	2040
90Z*	946	976	2025	2040
100E	1026	1056	2025	2040

otwór do mocowania
dybla

ościeżnica

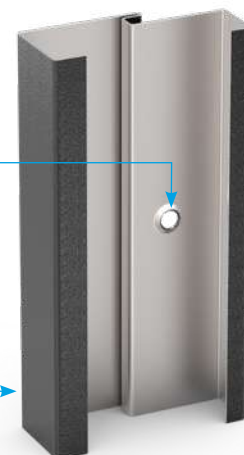

FN OŚCIEŻNICA NAROŻNA BEZ USZCZELKI

ROZMIAR	J	K	L	M	N ¹	N ²	O ¹	O ²	ŚWIATŁO PRZEJŚCIA		OTWÓR MONTAŻOWY	
									SP	X	Y ¹	Y ²
80N	764	798	872	2005	2041	2047	2078	2084	748	829	2056	2061
80	794	828	902	2005	2041	2047	2078	2084	778	859	2056	2061
90N	864	898	972	2005	2041	2047	2078	2084	848	929	2056	2061
90Z*	927	961	1035	2005	2041	2047	2078	2084	911	992	2056	2061
100E	1007	1041	1115	2005	2041	2047	2078	2084	991	1072	2056	2061

* 90Z - rozmiar dostępny jedynie dla drzwi COMFORT 60 i PREMIUM 60

1 - dla progów: norweski o wysokości 28 mm, 19 mm i metalowy o wysokości 19 mm

2 - dla progów: norweski o wysokości 35 mm i metalowy o wysokości 32 mm

FN

PROFIL OŚCIEŻNICY

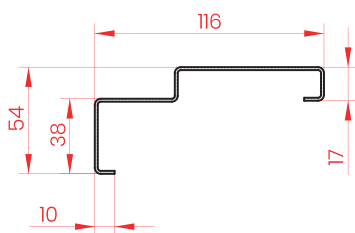

PRZEKRÓJ POZIOMY

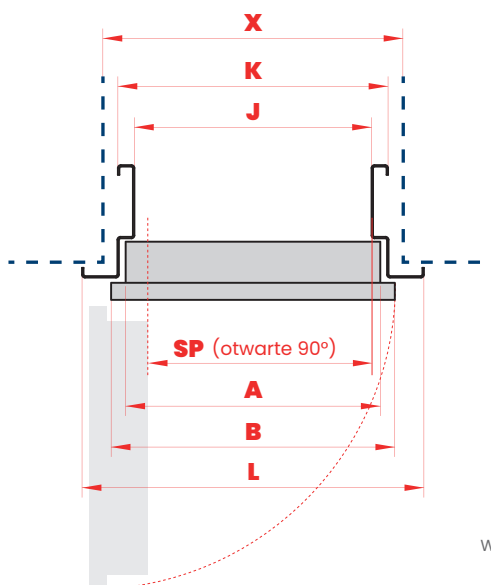

PRZEKRÓJ PIONOWY

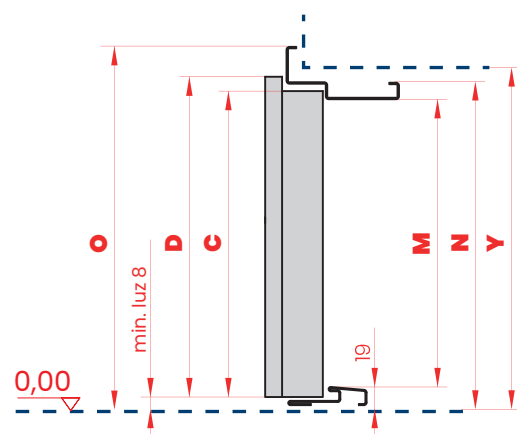

WSZYSTKIE DOSTĘPNE OŚCIEŻNICE DO MIESZKAŃ UJĘTE SĄ W KATALOGU OŚCIEŻNIC ZAMIESZCZONYM W SYSTEMIE GEOS

DPO SYSTEM MONTAŻU – DYBLOWANIE PRZEZ OŚCIEŻNICĘ

PREMIUM 60 · COMFORT 60

wymiary w mm

DRZWI METALOWE

ROZMIAR	A	B	C	D
80N	783	813	2025	2040
80	813	843	2025	2040
90N	883	913	2025	2040
90Z*	946	976	2025	2040
100E	1026	1056	2025	2040

otwór do mocowania
dybla

ościeżnica

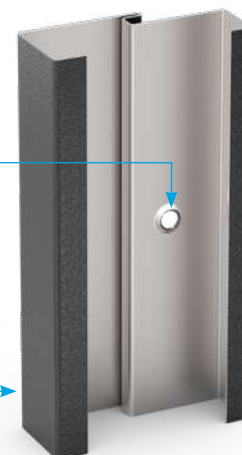

FA OŚCIEŻNICA ASYMETRYCZNA Z USZCZELKĄ

ROZMIAR	J	K	M	N ¹	N ²	ŚWIATŁO PRZEJŚCIA	OTWÓR MONTAŻOWY		
						SP	X	Y ¹	Y ²
80N	765	861	2005	2072	2078	748	890	2085	2091
80	795	891	2005	2072	2078	778	920	2085	2091
90N	865	961	2005	2072	2078	848	990	2085	2091
90Z*	928	1024	2005	2072	2078	911	1053	2085	2091
100E	1008	1104	2005	2072	2078	991	1133	2085	2091

* 90Z - rozmiar dostępny jedynie dla drzwi COMFORT 60 i PREMIUM 60

1 - dla progów: norweski o wysokości 35 mm i metalowy o wysokości 32 mm - dla progów: norweski o wysokości 28 mm, 19 mm i metalowy o wysokości 19 mm

2 - dla progów: norweski o wysokości 35 mm i metalowy o wysokości 32 mm

FA

PROFIL OŚCIEŻNICY

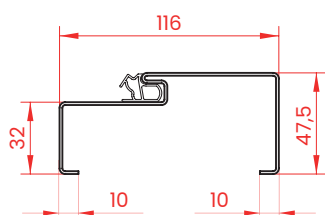

PRZEKRÓJ POZIOMY

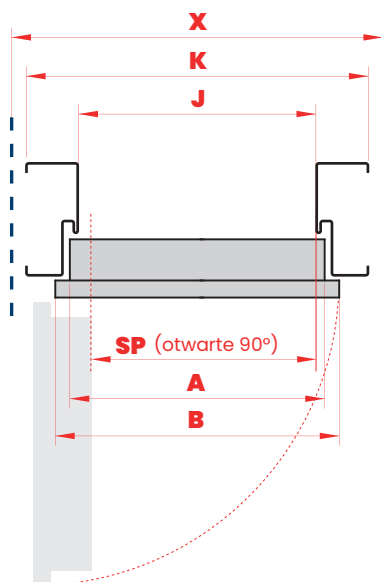

PRZEKRÓJ PIONOWY

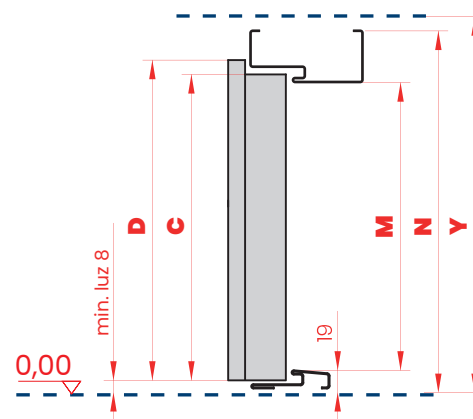

WSZYSTKIE DOSTĘPNE OŚCIEŻNICE DO MIESZKAŃ UJĘTE SA W KATALOGU OŚCIEŻNIC ZAMIESZCZONYM W SYSTEMIE GEOS

DPO SYSTEM MONTAŻU – DYBLOWANIE PRZEZ OŚCIEŻNICĘ

PREMIUM 60 · COMFORT 60

wymiary w mm

DRZWI METALOWE

ROZMIAR	A	B	C	D
80N	783	813	2025	2040
80	813	843	2025	2040
90N	883	913	2025	2040
90Z*	946	976	2025	2040
100E	1026	1056	2025	2040

otwór do mocowania
dybla

ościeżnica

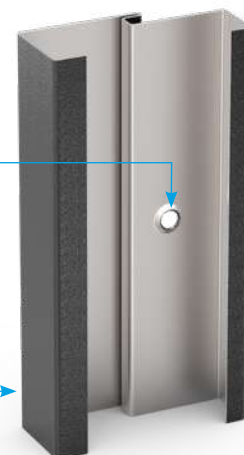

FT OŚCIEŻNICA NAROŻNA Z USZCZELKĄ

ROZMIAR	J	K	L	M	N ¹	N ²	O	ŚWIATŁO PRZEJŚCIA	OTWÓR MONTAŻOWY		
								SP	X	Y ¹	Y ²
80N	765	799	872	2005	2041	2047	2078	748	829	2056	2061
80	795	829	902	2005	2041	2047	2078	778	859	2056	2061
90N	865	899	972	2005	2041	2047	2078	848	929	2056	2061
90Z*	928	962	1035	2005	2041	2047	2078	911	992	2056	2061
100E	1008	1042	1115	2005	2041	2047	2078	991	1072	2056	2061

* 90Z - rozmiar dostępny jedynie dla drzwi COMFORT 60 i PREMIUM 60

1 - dla progów: norweski o wysokości 35 mm i metalowy o wysokości 32 mm - dla progów: norweski o wysokości 28 mm, 19 mm i metalowy o wysokości 19 mm

2 - dla progów: norweski o wysokości 35 mm i metalowy o wysokości 32 mm

FT

PROFIL OŚCIEŻNICY

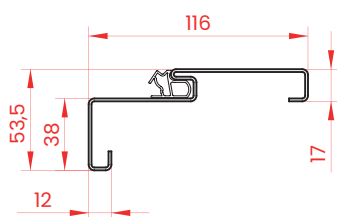

PRZEKRÓJ POZIOMY

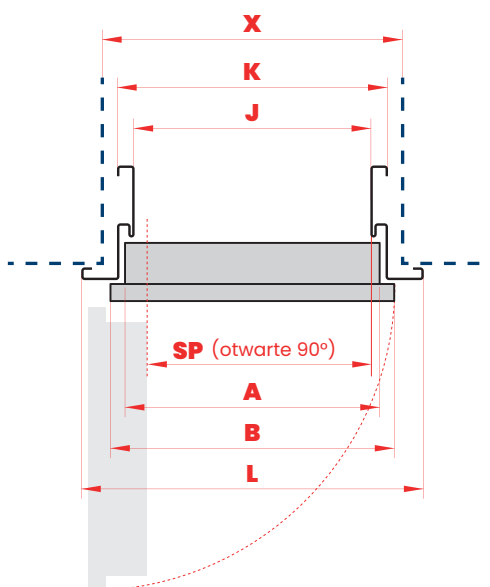

PRZEKRÓJ PIONOWY

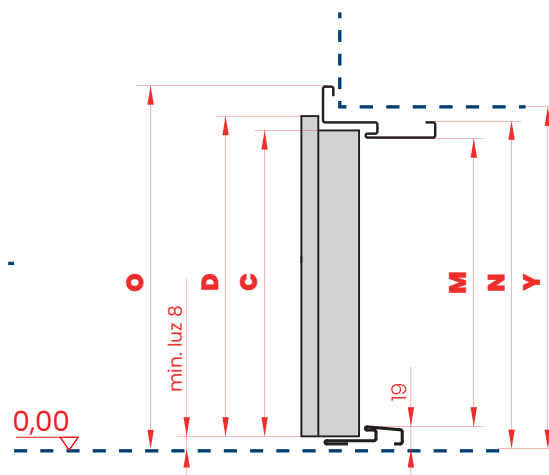

WSZYSTKIE DOSTĘPNE OŚCIEŻNICE DO MIESZKAŃ UJĘTE SA W KATALOGU OŚCIEŻNIC ZAMIESZCZONYM W SYSTEMIE GEOS

GERDA®

Gerda Sp. z o.o.

Sokołów, ul. Sokołowska 49

05-806 Komorów

Tel.: (+48 22) 329 10 30

www.gerda.pl

Niniejszy katalog produktów nie stanowi oferty w rozumieniu prawa i ma jedynie charakter informacyjny.

Podane ceny są orientacyjne i nie ustalają cen odsprzedaży dla podmiotów oferujących produkty Gerda Sp. z o.o.

Podane ceny nie zawierają podatku VAT.

Produkt objęty jest 3 letnią gwarancją, szczegóły na stronie www.gerda.pl/serwis/uslugi/przedluz-gwarancje/

Firma Gerda, dążąc do coraz lepszej jakości swoich wyrobów i usług zastrzega sobie (bez wcześniejszego powiadomienia) prawo do wprowadzania zmian w produktach, których z uwagi na proces przygotowywania materiałów drukowanych może nie zawierać niniejszy materiał.

Mimo starań w zakresie dokładnej kontroli prezentowanych informacji mogą zdarzyć się błędy merytoryczne lub drukarskie.

Kolory prezentowane w katalogu mogą różnić się od oryginału z uwagi na inną technikę odwzorowania koloru w procesie druku.

Właścicielem praw autorskich niniejszego katalogu i logotypów Gerda oraz elementów graficznych jest Gerda Sp. z o.o.

Zabronione jest kopiowanie i dystrybucja wszelkich treści i materiałów bez uprzedniej zgody Gerda Sp. z o.o.

Dystrybutor:

